

AKTUALIZACJA INSTRUKCJI BEZPIECZEŃSTWA POŻAROWEGO

Dla budynku użyteczności publicznej
zlokalizowanego w Krakowie
Rusznikarska 17 31-261 Kraków



Zarząd Budynków
Komunalnych
w Krakowie

IZABELA GRZELAK
Grzelak
Inspektor
ds. Ochrony Przeciwpożarowej

opracował

zatwierdził

data; aktualizacji lipiec 2023 r.
następnej aktualizacji lipiec 2025 r.

Karta aktualizacyjna Instrukcji Bezpieczeństwa Pożarowego

Podstawowe informacje o dokonanych zmianach w Instrukcji			
Lp.	Data dokonania zmiany	Rodzaj Aktualizacji (zakres wprowadzonych zmian)	Wprowadzający zmiany
1	27.07.2023	<p style="color: red;">Wykonano aktualizacje Instrukcji na podstawie Rozporządzenia Ministra Spraw Wewnętrznych i Administracji w sprawie ochrony przeciwpożarowej budynków, innych obiektów budowlanych i terenów.</p> <p style="color: red; text-align: center;"><u>Zaktualizowano</u></p> <p>Opracowano nowe rzuty kondygnacji wew.</p>	<p style="color: red; font-weight: bold;">IZABELA GRZELAK</p> <p style="color: blue; font-size: 1.2em; font-family: cursive;">Grzelak</p> <p style="color: red; font-weight: bold;">inspektor ds. Ochrony Przeciwpożarowej</p>
2			
3			
4			
5			
6			
7			

INSTRUKCJA BEZPIECZEŃSTWA POŻAROWEGO

Wstęp	4
1.1 Ogólna charakterystyka obiektu.....	7
1.2 Lokalizacja, dojazd pożarowy.....	7
1.3 Warunki budowlane i dane techniczne.....	8
2. Warunki ochrony przeciwpożarowej.....	8
2.1 Podstawowe dane pożarowo-techniczne obiektu.....	8
2.2 Klasyfikacja obiektu pod względem ochrony przeciwpożarowej.....	8
2.3 Odporność pożarowa budynku.....	9
2.4 Strefy pożarowe i oddzielenia przeciwpożarowe.....	10
2.5 Warunki ewakuacji i wymagania przeciwpożarowe dla elementów wyposażenia wewnątrz i wyposażenia stałego.....	10
2.6 Parametry pożarowe stosowanych materiałów niebezpiecznych.....	12
2.7 Warunki bezpiecznej eksploatacji obiektu.....	13
2.8 Obowiązki zarządcy obiektu w zakresie ochrony przeciwpożarowej.....	14
3. Instalacje wewnętrzne oraz instalacje i urządzenia przeciwpożarowe w obiekcie.....	15
3.1 Wyposażenie w podręczny sprzęt gaśniczy.....	18
3.2 Zaopatrzenie wodne do zewnętrznego gaszenia pożaru.....	23
3.3 Przeciwpożarowy wyłącznik prądu.....	24
3.4 Oświetlenie awaryjne (ewakuacyjne, kierunkowe).....	24
3.5 Znaki bezpieczeństwa.....	25
3.6 Zmiany w zagospodarowaniu obiektu.....	26
4. Sposób poddawania stosowanych w obiekcie urządzeń przeciwpożarowych i gaśnic przeglądów technicznym i konserwacji.....	26
5. Sposoby postępowania na wypadek pożaru lub innego zagrożenia.....	28
5.1. Zasady zachowania się pracowników i użytkowników.....	28
6. Sposoby wykonywania prac niebezpiecznych pod względem pożarowym.....	29
6.1. Szczegółowe zasady prowadzenia prac niebezpiecznych pożarowo.....	30
6.2 Charakterystyczne dla obiektu źródła powstania pożaru.....	31
6.3 Zasady zapobiegania możliwościom powstania pożaru.....	32
7. Organizacja i warunki ewakuacji ludzi z obiektu.....	32
7.1 Ewakuacja podczas użytkowania obiektu.....	32
7.2 Sposoby praktycznego sprawdzania organizacji i warunków ewakuacji ludzi.....	33
7.3 Zadania osób wykonujących działania w zakresie zwalczania pożarów i ewakuacji pracowników.....	35
8. Organizacja szkolenia przeciwpożarowego i zaznajamiania użytkowników obiektu z instrukcją bezpieczeństwa pożarowego.....	35
9. Załączniki.....	36
Protokół zabezpieczenia prac pożarowo niebezpiecznych.....	37
Znaki ochrony przeciwpożarowej PN EN ISO 7010:2011.....	38
Znaki bezpieczeństwa ewakuacyjne PN EN ISO 7010:2011.....	39
Oświadczenie o zapoznaniu z IBP.....	41
✦ Rzuty poszczególnych kondygnacji z rozmieszczeniem sprzętu ppoż.	

INSTRUKCJA BEZPIECZEŃSTWA POŻAROWEGO

PODSTAWY PRAWNE OPRACOWANIA

Niniejsze opracowanie sporządzone zostało na zlecenie właściciela budynku na podstawie § 6 Rozporządzenia Ministra Spraw Wewnętrznych i Administracji z dnia 7 czerwca 2010 r. (Dz. U. Nr 109 poz. 719) oraz w oparciu o przeprowadzone wizje obiektu, udostępnioną dokumentację i obowiązujące obecnie przepisy prawne:

- Ustawa z dnia 24 sierpnia 1991 r. o ochronie przeciwpożarowej
- Ustawa z dnia 1 lipca 1994 r. prawo budowlane
- Rozporządzenie Ministra Spraw Wewnętrznych i Administracji z dnia 7 czerwca 2010 r. Dz.U. 2010 nr 109 poz. 719 w sprawie ochrony przeciwpożarowej budynków, innych obiektów budowlanych i terenów
- Rozporządzenie Ministra Infrastruktury z dnia 17 lipca 2015 r. w sprawie warunków technicznych, jakim powinny odpowiadać budynki i ich usytuowanie
- Rozporządzenie Ministra Spraw Wewnętrznych i Administracji z dnia 24 lipca 2009 r. w sprawie przeciwpożarowego zaopatrzenia w wodę oraz dróg pożarowych
- Rozporządzenie Ministrów Energetyki i Energii Atomowej oraz Administracji, Gospodarki Terenowej i Ochrony Środowiska z dnia 9 kwietnia 1977 r. w sprawie warunków technicznych, jakimi powinny odpowiadać instalacje elektroenergetyczne i urządzenia oświetlenia elektrycznego
- Rozporządzenie Ministra Gospodarki i Pracy z dnia 27 lipca 2004 r. w sprawie szkolenia w dziedzinie bezpieczeństwa i higieny pracy
- PN-92/N-01256/01. Znaki Bezpieczeństwa. Ochrona przeciwpożarowa.
- PN-92/N-01256/02. Znaki Bezpieczeństwa. Ewakuacja.
- PN-B-0285: 1997. Ochrona przeciwpożarowa budynków.
- Przeciwpożarowe zaopatrzenie wodne (PN-B-02861: 1997, PN-B-02864:1997).
- PN-M-51540: 1997. Ochrona przeciwpożarowa. Urządzenia tryskaczowe.
- PN-86/E-05003. Ochrona odgromowa obiektów budowlanych.
- Inne akty prawne, normy, plany i instrukcje obejmujące zagadnienia z zakresu ochrony ppoż.

INSTRUKCJA BEZPIECZEŃSTWA POŻAROWEGO

1. Wstęp

Celem niniejszej instrukcji jest ustalenie wymagań ochrony przeciwpożarowej w zakresie organizacyjnym, technicznym i porządkowym, jakie należy uwzględnić w czasie eksploatacji w budynku „Przychodni lekarskiej”, zlokalizowanego na ul. Rusznikarskiej 17 w Krakowie i znajdujących się w nim urządzeń, zgodnie ze stanem faktycznym i aktualnie obowiązującymi przepisami.

Ochrona przeciwpożarowa polega na realizacji przedsięwzięć mających na celu ochronę życia, zdrowia i mienia przed pożarem, klęską żywiołową lub innym miejscowym zagrożeniem polegającym na zapewnieniu odpowiedniej ilości sił i środków do zwalczania pożarów, klęski żywiołowej lub innego miejscowego zagrożenia oraz przestrzegania przeciwpożarowych wymagań budowlanych, instalacyjnych i technologicznych oraz ich zgodności z obowiązującymi przepisami szczególnymi i wyposażeniem budynku lub terenu w sprzęt pożarniczy i ratowniczy oraz środki gaśnicze.

W związku z powyższym Właściciel/Zarządca/Użytkownik odpowiedzialny jest nie tylko za sprawne prowadzenie obiektu i za jego zabezpieczenie przed bezpośrednimi i pośrednimi skutkami pożaru i innego zagrożenia, ale przede wszystkim za zapewnienie bezpieczeństwa osobom przebywającym w budynku.

Dlatego też podstawowym celem „**Instrukcji Bezpieczeństwa Pożarowego**” jest ustalenie wymagań przeciwpożarowych w zakresie organizacyjnym, technicznym i porządkowych oraz innych, które muszą być zachowane w czasie eksploatacji pomieszczeń budynków. Do zapoznania się z instrukcją oraz przestrzegania ustaleń w niej zawartych, bezwzględnie zobowiązani są wszyscy pracownicy, ponieważ problemy związane z pożarami wywołane są i dotyczą ludzi przebywających w obiekcie. Pracownicy znający swe środowisko, stanowiący zorganizowaną zbiorowość i mający warunki do doskonałego poznania obiektu, poszerzone o znajomość zasad działania i postępowania w przypadku pożaru (w oparciu o instrukcję) zapewnią sprawne przeprowadzenie akcji ratowniczej (gaśniczej i ewakuacyjnej) oraz zminimalizowanie skutków ewentualnego pożaru.

Postanowienia Instrukcji Bezpieczeństwa Pożarowego obowiązują również pracowników firm wykonujących roboty remontowe i inne usługi. Umowy zawierane z podmiotami gospodarczymi muszą zobowiązywać wykonawcę do przestrzegania ustaleń zawartych w instrukcji oraz do zapoznania z jej treścią swoich pracowników.

Instrukcja nie zajmuje jednoznacznego stanowiska na temat prawidłowości rozwiązań technicznych z zakresu zabezpieczenia przeciwpożarowego obiektu, ponieważ nie wchodzi to w zakres instrukcji.

Stwierdzić również należy, że instrukcja jest wewnętrznym dokumentem obiektu, który powinien być wprowadzony do obowiązkowego stosowania, w budynku „Przychodni lekarskiej”. Jeden egzemplarz instrukcji z częścią graficzną powinien być stale dostępny dla ekip ratowniczych w obiekcie, najlepiej w ogólnie dostępnym miejscu.

INSTRUKCJA BEZPIECZEŃSTWA POŻAROWEGO

Instrukcja Bezpieczeństwa Pożarowego powinna być poddawana okresowej aktualizacji, co najmniej raz na dwa lata, a także po zmianach sposobu użytkowania obiektu, które wpływają na zmianę warunków ochrony ppoż.

Użytkownicy omawianego obiektu zobowiązani są do zapoznania z treścią niniejszej instrukcji oraz do przestrzegania zawartych w niej postanowień i wytycznych.

DEFINICJE PODSTAWOWE, TERMINOLOGIA

Ochrona przeciwpożarowa - realizacja przedsięwzięć mających na celu ochronę życia, zdrowia, mienia lub środowiska przed pożarem, klęską żywiołową lub innym miejscowym zagrożeniem poprzez:

- Zapobieganie powstawaniu i rozprzestrzenianiu się pożaru, klęski żywiołowej lub innego miejscowego zagrożenia,
 - Zapewnienie sił i środków niezbędnych do zwalczania pożaru, klęski żywiołowej lub innego miejscowego zagrożenia.

Miejscowe zagrożenie - rozumie się przez to inne niż pożar i klęska żywiołowa zdarzenie, wynikające z rozwoju cywilizacyjnego i naturalnych praw przyrody (katastrofy techniczne, chemiczne, ekologiczne), stanowiące zagrożenie dla życia, zdrowia, mienia lub środowiska.

Działanie ratownicze - rozumie się przez to każdą czynność podjętą w celu ochrony życia, zdrowia, mienia lub środowiska, a także likwidację przyczyn powstania pożaru, wystąpienia klęski żywiołowej lub innego miejscowego zagrożenia.

Ewakuacja - jest to uporządkowany ruch osób do miejsca bezpiecznego na zewnątrz budynku lub do innej strefy pożarowej bezpośrednio lub drogami komunikacji ogólnej, zwanymi dalej ewakuacyjnymi w przypadku pożaru lub innego niebezpieczeństwa.

Odpowiednie warunki ewakuacji - zespół przedsięwzięć oraz środków techniczno-organizacyjnych zapewniających szybkie i bezpieczne opuszczenie strefy zagrożonej lub objętej pożarem, dostosowane do liczby i stanu sprawności osób przebywających w obiekcie oraz jego funkcji i wymiarów. Polegają one w szczególności na:

- Zapewnieniu odpowiedniej ilości i szerokości wyjść ewakuacyjnych.
- Zachowaniu dopuszczalnej długości dróg ewakuacyjnych (dojść ewakuacyjnych).
- Zapewnieniu odpowiedniej, bezpiecznej pożarowo obudowy i wydzieleni dróg ewakuacyjnych oraz pomieszczeń.
- Zabezpieczeniu przed zadymieniem wymienionych w przepisach techniczno-budowlanych dróg ewakuacyjnych.
- Zapewnieniu oświetlenia awaryjnego w obiektach, w których jest ono niezbędne do ewakuacji ludzi.
- Przestrzeganiu zakazu stosowania łatwo zapalnych elementów wykończenia wnętrz, okładzin ścian i sufitów oraz wykładzin podłogowych.

Drogi ewakuacyjne - poziome (korytarze) i pionowe (klatki schodowe) drogi komunikacji ogólnej w budynku, którymi prowadzona jest ewakuacja.

Budynki oraz części budynków - stanowiące odrębne strefy pożarowe z uwagi na przeznaczenie i sposób użytkowania, dzieli się na:

Mieszkalne, zamieszkania zbiorowego i użyteczności publicznej charakteryzowane kategorią zagrożenia ludzi, określane dalej, jako **ZL**.

INSTRUKCJA BEZPIECZEŃSTWA POŻAROWEGO

Produkcyjne i magazynowe, określane dalej, jako **PM**.

Inwentarskie (służące do hodowli inwentarza), określane, jako **IN**.

Budynki oraz części budynków, stanowiące odrębne strefy pożarowe, określane, jako **ZL**, zalicza się do jednej lub do więcej niż jedna spośród następujących kategorii zagrożenia ludzi:

ZL I — zawierające pomieszczenia przeznaczone do jednoczesnego przebywania ponad 50 osób niebędących ich stałymi użytkownikami, a nieprzeznaczone przede wszystkim do użytku ludzi o ograniczonej zdolności poruszania się.

ZL II — przeznaczone przede wszystkim do użytku ludzi o ograniczonej zdolności poruszania się, takie jak szpitale, żłobki, przedszkola, domy dla osób starszych,

ZL III — użyteczności publicznej, niezakwalifikowane do ZL I i ZL II,

ZL IV — mieszkalne,

ZL V — zamieszkania zbiorowego.

Wysokość budynków - wprowadzono następujący podział budynków na grupy wysokości:

Niskie (N) - do 12 m włącznie nad poziomem terenu lub mieszkalne o wysokości do 4 kondygnacji nadziemnych włącznie,

Średniowysokie (SW) - ponad 12 m do 25 m włącznie nad poziomem terenu lub mieszkalne o wysokości ponad 4 do 9 kondygnacji nadziemnych włącznie.

Wysokie (W) - ponad 25 m do 55 m włącznie nad poziomem terenu lub mieszkalne o wysokości ponad 9 do 18 kondygnacji nadziemnych włącznie,

Wysokościowe (WW) - powyżej 55 m nad poziomem terenu.

Strefa pożarowa - jest to maksymalna, dopuszczalna przepisami powierzchnia, przestrzeń budynku, składu otwartego, kondygnacji (lub ich sumy), w obrębie, której może rozprzestrzenić się pożar. Zakłada się, że pożar nie może rozprzestrzenić się na sąsiednie strefy pożarowe. Strefę pożarową może stanowić budynek, albo jego część, oddzielona od innych budynków lub części budynku, elementami oddzieleń przeciwpożarowych, bądź też pasami wolnego terenu, o szerokości nie mniejszej niż dopuszczalne odległości od innych obiektów budowlanych. Powierzchnie kondygnacji połączonych niezamkniętymi otworami sumuje się przy ustalaniu wielkości strefy pożarowej.

Przez pojęcie **Budynek Użyteczności Publicznej** należy rozumieć budynek przeznaczony na potrzeby administracji publicznej, wymiaru sprawiedliwości, kultury, kultu religijnego, oświaty, szkolnictwa wyższego, nauki, wychowania, opieki zdrowotnej, opieki społecznej i socjalnej, obsługi bankowej, handlu, gastronomii, usług, turystyki, sportu, obsługi pasażerów w transporcie kolejowym, drogowym, lotniczym, morskim lub wodnym śródlądowym, świadczenia usług pocztowych lub telekomunikacyjnych, oraz inny ogólnodostępny budynek przeznaczony do wykonywania podobnych funkcji, w tym także budynek biurowy i socjalny.

INSTRUKCJA BEZPIECZEŃSTWA POŻAROWEGO

1.1. Ogólna charakterystyka obiektu

Budynek objęty opracowaniem, zwany dalej budynkiem Przychodni, zlokalizowany jest w Krakowie, w dzielnicy Prądnik Biały przy ul. Rusznikarskiej 17. Budynek pełni funkcje usługowego i wykorzystywany jest gł. w celach prowadzenia przychodni lekarskiej.

Opisywany obiekt został wzniesiony w roku 1975 w konstrukcji tradycyjnej. Obiekt jest budynkiem wolno stojącym. Składa się z dwóch segmentów połączonych ze sobą klatką schodową, o rzucie zbliżonym do prostokąta. Budynek posiada jedną klatkę schodową. Wejścia do obiektu zlokalizowane na parterze od strony zachodniej, północnej i południowej. Opisywany obiekt przeznaczony na cele usługowe przychodni – różnych specjalności.



1.2. Lokalizacja, dojazd pożarowy

Obiekt usytuowany jest na nieogrodzonym placu pomiędzy sąsiednimi budynkami mieszkalno-usługowymi. Bezpośredni dojazd zapewniony ul. Józefa Wybickiego.

W odległości ok. 5 km. od budynku Przychodni znajdują się Komenda Wojewódzka Państwowej Zarzeczce 106, 30-134 Kraków

- Od strony północnejw odległości ok. 35 m budynek zamieszkania zbiorowego
- Od strony południowejbrak zabudowy
- Od strony zachodniej.....w odległości ok. 35 m budynek zamieszkania zbiorowego
- Od strony wschodniejw odległości ok. 33 m budynek zamieszkania zbiorowego

INSTRUKCJA BEZPIECZEŃSTWA POŻAROWEGO

1.3. Warunki budowlane i dane techniczne

wysokość.....	ok. 17,5 m
parter	915,14 m ²
piętro 1	478,12 m ²
piętro 2	479,12 m ²
piętro 3	479,27 m ²
piętro 4	474,99 m ²
Pu – powierzchnia użytkowa	ok. 2826,64 m ²
Pz – powierzchnia zabudowy	ok. 1050 m ²
Kubatura	ok. 18375 m ³

liczba kondygnacji nadziemne/podziemne – 4/0

2. Warunki ochrony przeciwpożarowej

2.1. Podstawowe dane pożarowo-techniczne obiektu

Omawiany budynek Przychodni zlokalizowanej w Krakowie
wykonany w technologii;

Układ konstrukcyjny

- ✦ Fundamenty murowane (kamień, cegła) na zaprawie cementowo-wapiennej.
- ✦ Stropy betonowe
- ✦ Ściany murowane z kamienia i cegły,
- ✦ stropodach kryty papą.

Liczba osób mogąca przebywać w budynku: powyżej **50 osób** - stali użytkownicy.

2.2. Klasyfikacja obiektu pod względem ochrony przeciwpożarowej

Zgodnie z § 226 ust. 1 i 2 Rozporządzenia Ministra Infrastruktury z dnia 12 kwietnia 2002 r. w sprawie warunków technicznych, jakim powinny odpowiadać budynki i ich usytuowanie, klasyfikacja budynku lub jego części do kategorii zagrożenia ludzi ZL, PM lub IN przedstawia się następująco:

***Dla budynku będącego przedmiotem opracowania przyjęto kategorię zagrożenia
ZL III***

2.3. Odporność pożarowa budynku

Zapewnienie odpowiedniej klasy odporności pożarowej budynku, a co za tym idzie odpowiedniej odporności ogniowej i stopnia rozprzestrzeniania ognia elementów budowlanych ma na celu zapewnić w warunkach pożaru: nośność konstrukcji przez odpowiedni czas, ograniczanie rozprzestrzeniania się ognia i dymu w budynku, ograniczenie rozprzestrzeniania się pożaru na

INSTRUKCJA BEZPIECZEŃSTWA POŻAROWEGO

sąsiednie części budynku, możliwość ewakuacji ludzi oraz bezpieczeństwo ekip ratowniczych.

Kategoria zagrożenia ludzi	Dopuszczalna powierzchnia strefy pożarowej w m ²			
	W budynku o jednej kondygnacji nadziemnej (bez ograniczenia wysokości)	W budynku wielokondygnacyjnym		
		Niskim (N)	Średniowysokim (SW)	Wysokim i wysokościowym (W) i (W/W)
ZL I, ZL III, ZL IV, ZL V	10 000	8 000	5 000	2 500
ZL II	8 000	5 000	3 500	2 000

Powyższe czynniki mają bezpośredni wpływ na bezpieczeństwo ludzi i konstrukcji obiektu w warunkach pożaru.

Wymaganą klasę odporności pożarowej dla budynku, zaliczonego do jednej kategorii ZL, określa poniższa tabela:

Budynek	ZL I	ZL II	ZL III	ZL IV	ZL V
Niski (N)	„B”	„B”	„C”	„D”	„C”
Średniowysoki (SW)	„B”	„B”	„B”	„C”	„B”
Wysoki (W)	„B”	„B”	„B”	„B”	„B”
Wysokościowy (WW)	„A”	„A”	„A”	„B”	„A”

Zgodnie z obowiązującymi przepisami, dla budynku Średniowysokiego (N) zaliczonego do kategorii ZL III zagrożenia ludzi, wymaganą klasą odporności ogniowej jest klasa „B”.

Wszystkie elementy budynku, powinny być nierozprzestrzeniające ognia (NRO), tj. powinny być niepalne lub niezapalne, a w zakresie odporności ogniowej, spełniać, co najmniej wymagania określone w tabeli:

Klasa odporności pożarowej budynku	Klasa odporności ogniowej elementów budynku					
	główna konstrukcja nośna	konstrukcja dachu	strop ¹⁾	ściana zewnętrzna ¹⁾ ²⁾	ściana wewnętrzna ¹⁾	przykrycie dachu ³⁾
1	2	3	4	5	6	7
„A”	R 240	R 30	RE I 120	E I 120	E I 60	E 30
„B”	R 120	R 30	RE I 60	E I 60	E I 30⁴⁾	E 30
„C”	R 60	R 15	RE I 60	E I 30	E I 15 ⁴⁾	E 15
„D”	R 30	(-)	RE I 30	E I 30	(-)	(-)
„E”	(-)	(-)	(-)	(-)	(-)	(-)

Biorąc powyższe pod uwagę należy uznać, że obiekt” spełnia klasę „B” odporności pożarowej budynków, wymaganą w aktualnie obowiązujących przepisach, zarówno w zakresie wymaganej odporności ogniowej elementów budowlanych, jak i w zakresie wymaganego stopnia nierozprzestrzeniania ognia jego elementów budowlanych.

INSTRUKCJA BEZPIECZEŃSTWA POŻAROWEGO

2.4. Strefy pożarowe i oddzielenia przeciwpożarowe

Podział budynku na strefy pożarowe umożliwia w warunkach pożaru i zadymienia bezpieczną ewakuację ludzi ze strefy zagrożonej do strefy bezpiecznej, a także uniemożliwia rozprzestrzenianie się pożaru do sąsiednich stref, co znacznie ogranicza skutki wywołane pożarem. Strefę pożarową stanowi budynek albo jego część oddzielona od innych budynków lub innych części budynku elementami oddzielenia przeciwpożarowego, bądź też pasami wolnego terenu o szerokości nie mniejszej niż dopuszczalne odległości od innych budynków, określone w przepisach.

Biorąc pod uwagę układ przestrzenno-architektoniczny budynku, cały omawiany obiekt stanowi jedną strefę pożarową w rozumieniu przepisów rozporządzenia [1] tj.,
Powierzchnia strefy pożarowej nie przekracza maksymalnej dopuszczalnej powierzchni określonej w par. 227 rozporządzenia [1], powierzchnia wewnętrzna budynku wynosi ok. 2826,64 m²,

2.5. Warunki ewakuacji i wymagania przeciwpożarowe dla elementów wyposażenia wewnątrz i wyposażenia stałego.

Z pomieszczeń budynku, w którym mogą przebywać ludzie, należy zapewnić bezpieczne wyjście prowadzące bezpośrednio na przestrzeń otwartą, do innej strefy pożarowej lub na drogi komunikacji ogólnej, zwane drogami ewakuacyjnymi.

Drzwi stanowiące wyjście ewakuacyjne z budynku przeznaczonego dla więcej niż 50 osób powinny się otwierać na zewnątrz.

Wyjścia ewakuacyjne należy utrzymywać w stanie umożliwiającym ich natychmiastowe otwarcie od wewnątrz, bez pomocy dodatkowych osób. Dotyczy to w szczególności wyjść z budynku.

Drogi, kierunki i wyjścia ewakuacyjne należy oznakować zgodnie z wymogami Polskiej Normy. Przy stosowaniu znaków bezpieczeństwa należy przyjąć zasadę, że człowiek znajdujący się w obiekcie z każdego zlokalizowanego w nim miejsca, powinien wiedzieć gdzie ma się udać w przypadku ewakuacji (Dz.U. 2015 poz. 1422).

Techniczne warunki ewakuacji występujące w budynku, warunki wystroju wewnątrz, oznakowania na potrzeby ewakuacji dróg i pomieszczeń oraz oświetlenie awaryjne, mają bezpośredni wpływ na zagrożenie ludzi przebywających w obiekcie.

Omawiany budynek szkoły posiada cztery wyjścia ewakuacyjne zlokalizowane od strony, zachodniej, wschodniej, i południowej na części parteru, zapewniając bezpieczną ewakuację w razie wystąpienia zagrożenia, szczegółowe rozlokowanie przedstawione na planie stanowiącym załącznik do instrukcji.

INSTRUKCJA BEZPIECZEŃSTWA POŻAROWEGO

SPEŁNIENIE WARUNKÓW:

Rodzaj strefy pożarowej	Długość dojścia w m	
	Przy jednym dojściu	Przy co najmniej 2 dojściach
1	2	3
Z pomieszczenia zagrożenia wybuchem	10	40
PM o gęstości obciążenia ogniowego $Q > 500$ M/Jm ³ bez pomieszczenia zagrożenia wybuchem	30	60
PM o gęstości obciążenia ogniowego $Q < 500$ M/Jm ³ bez pomieszczenia zagrożenia wybuchem	60	100
ZL I, II, V	10	40
ZL III	30	60
ZL IV	60	100

- 1) Dla dojścia najkrótszego, przy czym dopuszcza się dla drugiego dojścia długość większą o 100 % od najkrótszego. Dojścia te nie mogą się pokrywać ani krzyżować.
- 2) W tym nie więcej niż 20 m na poziomej drodze ewakuacyjnej

- Przejście ewakuacyjne nie przekracza 40 m.
- Szerokość przejść ewakuacyjnych jest nie mniejsza niż 0,9 m.
- Szerokość poziomych dróg ewakuacyjnych jest nie mniejsza niż 1,4 m.
- **Dojścia ewakuacyjne przekraczają 30 m.**
- Szerokość drzwi stanowiących wyjścia ewakuacyjne jest nie mniejsza niż 0,9 m.
- Wysokość drogi ewakuacyjnej jest nie mniejsza niż 2,2 m.
- Odległość z każdego miejsca obiektu, w którym może przebywać człowiek, do najbliższej gaśnicy nie przekracza 30 m.
- Na drogach komunikacji ogólnej, służących celom ewakuacji, zabronione jest stosowanie materiałów i wyrobów budowlanych łatwo zapalnych.

Biorąc pod uwagę układ przestrzenno-architektoniczny budynku, długość dojścia do wyjścia została przekroczona w rozumieniu przepisów rozporządzenia [4] § 256

2.6. Parametry pożarowe stosowanych materiałów niebezpiecznych

Materiały niebezpieczne pożarowo to:

- Gazy palne.
- Ciecze palne o temperaturze zapłonu poniżej 328,15 K (55 °C).
- Materiały wytwarzające w zetknięciu z wodą gazy palne.
- Materiały zapalające się samorzutnie na powietrzu.
- Materiały wybuchowe i pirotechniczne.
- Materiały ulegające samorzutnemu rozkładowi lub polimeryzacji.
- Materiały mające skłonności do samo zapalenia.
- Inne materiały niż wymienione wyżej, jeśli sposób ich składowania, przetwarzania lub innego wykorzystania może spowodować powstanie pożaru.

INSTRUKCJA BEZPIECZEŃSTWA POŻAROWEGO

Przy przechowywaniu materiałów i cieczy niebezpiecznych o temperaturze zapłonu poniżej 55°C należy:

- ✓ Wszystkie czynności związane z transportem i składowaniem wykonywać według wskazań ich producenta.
- ✓ Utrzymywać ilość materiału niebezpiecznego znajdującego się na stanowisku pracy nie większą niż dobowe zapotrzebowanie lub dobową produkcję.
- ✓ Przechowywać zapas materiałów niebezpiecznych przekraczający wielkość określoną wyżej wyłącznie w wydzielonym magazynie materiałów łatwopalnych,
- ✓ Przechowywać materiały niebezpieczne w sposób uniemożliwiający powstanie pożaru lub wybuchu w następstwie procesu składowania lub wskutek wzajemnego oddziaływania.
- ✓ Przechowywać ciecze o temperaturze zapłonu poniżej 55°C wyłącznie w oryginalnych pojemnikach, wyposażonych w szczelne zamknięcia i zabezpieczonych przed stłuczeniem.
- ✓ Przestrzegać zakazu rozlewania cieczy łatwopalnych do opakowań zastępczych.
- ✓ W jednej strefie pożarowej, zakwalifikowanej do kategorii zagrożenia ludzi, jest dopuszczalne przechowywanie do 10 dm³ cieczy o temperaturze zapłonu poniżej 21°C oraz 50 dm³ cieczy o temperaturze zapłonu 21 - 55°C.
- ✓ Przechowywać ciecze o temperaturze zapłonu poniżej 55°C wyłącznie w pojemnikach, urządzeniach i instalacjach przystosowanych do tego celu, wykonanych z materiałów, co najmniej trudno zapalnych, odprowadzających ładunki elektryczności statycznej, wyposażonych w szczelne zamknięcia i zabezpieczonych przed stłuczeniem.
- ✓ W pomieszczeniach handlowo-usługowych jest dopuszczalne przechowywanie cieczy o temperaturze zapłonu do 55°C w takiej ilości, że gęstość obciążenia ogniowego stworzona przez te ciecze nie przekroczy 500 MJ/m².
- ✓ W pomieszczeniach handlowo-usługowych ciecze palne powinny być przechowywane w szczelnych naczyniach, zabezpieczonych przed stłuczeniem, a ich sprzedaż należy prowadzić bez rozlewania.

2.7. Warunki bezpiecznej eksploatacji obiektu

Przeciwdziałanie zagrożeniu pożarowemu polegać powinno w głównej mierze na eliminowaniu jego potencjalnych źródeł. Oznacza to między innymi konieczność przestrzegania następujących zasad:

- ✓ Użytkowanie budynków i poszczególnych jego pomieszczeń lub części w sposób zgodny
- ✓ z założeniami projektowymi; wszelkie zmiany w tym zakresie mogą być dokonywane jedynie po dostosowaniu pomieszczeń do nowych funkcji i przeznaczenia, w tym również do wymagań ochrony przeciwpożarowej.
- ✓ Utrzymywanie urządzeń, instalacji elektrycznych, zarówno oświetleniowych, jak i służących do zasilania urządzeń, w stanie pełnej sprawności technicznej (szczególną uwagę należy zwracać na stan połączeń instalacyjnych wewnątrz puszek rozgałęźnych, gniazd wtyczkowych i wszelkiego rodzaju wyłączników).
- ✓ Poddawanie instalacji elektrycznych okresowym przeglądom i badaniom rezystancji izolacji przewodów oraz skuteczności ochrony przeciwporażeniowej.
- ✓ Dokonywanie zmian i poprawek w instalacjach elektroenergetycznych tylko przez uprawnionych instalatorów.

INSTRUKCJA BEZPIECZEŃSTWA POŻAROWEGO

- ✓ Eksploatowanie instalacji elektrycznej z uwzględnieniem dopuszczalnych obciążeń, wynikających z zastosowanych przekrojów przewodów i użytych zabezpieczeń.
- ✓ Stosowanie w pomieszczeniach magazynowych wyłącznie punktów świetlnych z kloszami ochronnymi (nie dotyczy świetlówek), przy czym osłony punktów świetlnych powinny być wykonane z materiałów niepalnych.
- ✓ Przechowywanie materiałów palnych w odległości nie mniejszej niż 0,5m od urządzeń i instalacji, których powierzchnie zewnętrzne mogą się nagrzewać powyżej 100°C, (ogrzewacze wewnętrzne, podgrzewacze wody).
- ✓ Instalowanie opraw oświetleniowych oraz osprzętu instalacji elektrycznych (wyłączniki, gniazda wtyczkowe itp.) na podłożu niepalnym lub z odpowiednią izolacją od palnego podłoża, uniemożliwiającą jego zapalenie.
- ✓ Przestrzeganie zakazu składowania jakichkolwiek materiałów na drogach ewakuacyjnych.
- ✓ Składowanie materiałów palnych tylko w pomieszczeniach przeznaczonych do tego celu zabronione jest przy tym składowanie ich na drogach ewakuacyjnych.
- ✓ Wyjścia ewakuacyjne należy utrzymywać w stanie umożliwiającym ich natychmiastowe otwarcie od wewnątrz, bez pomocy dodatkowych osób, dotyczy to w szczególności wyjść z budynku.
- ✓ Zapewnienie ciągłego dostępu do podręcznego sprzętu gaśniczego, hydrantów przeciwpożarowych, urządzeń przeciwpożarowych i zabezpieczających, wyłączników i tablic rozdzielczych prądu elektrycznego.
- ✓ Używanie sprzętu przeciwpożarowego do celów niezwiązanych z ochroną przeciwpożarową.
- ✓ Wprowadzenie zakazu palenia tytoniu i używania ognia otwartego na terenie całego obiektu oraz oznakowanie tego odpowiednimi znakami zakazu.
- ✓ Przechowywanie cieczy łatwo zapalnych tylko w niewielkich ilościach w odpowiednio szczelnych opakowaniach handlowych, zabezpieczonych przed uszkodzeniem.
- ✓ Należy przestrzegać zakazu przechowywania gazów palnych w butlach (np. Propan butan) w obrębie budynku.

- *Zgodnie z warunkami technicznymi, jakim powinny odpowiadać budynki i ich usytuowanie, w strefach pożarowych zaliczonych do kategorii zagrożenia ludzi ZL, stosowanie do wykończenia wnętrz materiałów łatwo zapalnych, których produkty rozkładu termicznego są bardzo toksyczne lub intensywnie dymiące, jest zabronione, a także: na drogach komunikacji ogólnej, służących celom ewakuacji, stosowanie materiałów i wyrobów budowlanych łatwo zapalnych jest zabronione.*
- *Stosowanie łatwo zapalnych przegród, stałych elementów wyposażenia i wystroju wnętrz oraz wykładzin podłogowych jest zabronione, dotyczy to w szczególności siedzeń, podestów oraz wykładzin podłogowych.*
- *Okladziny sufitów oraz sufity podwieszane należy wykonywać z materiałów niepalnych lub niezapalnych, niekapiących i nieodpadających pod wpływem ognia.*

INSTRUKCJA BEZPIECZEŃSTWA POŻAROWEGO

2.8. Obowiązki zarządcy obiektu w zakresie ochrony przeciwpożarowej

Właściciele, zarządcy lub użytkownicy budynków oraz placów składowych i wiat, z wyjątkiem budynków mieszkalnych jednorodzinnych:

Utrzymują urządzenia przeciwpożarowe i gaśnice w stanie pełnej sprawności technicznej i funkcjonalnej wyposażają obiekty, zgodnie z wymaganiami przepisów techniczno- budowlanych, w przeciwpożarowe wyłączniki prądu.

Umieszczają w widocznych miejscach instrukcje postępowania na wypadek pożaru wraz z wykazem telefonów alarmowych.

Oznakowują, znakami zgodnymi z Polskimi Normami dotyczącymi znaków bezpieczeństwa:

- Drogi ewakuacyjne (z wyłączeniem budynków mieszkalnych) oraz pomieszczenia, w których w myśl przepisów techniczno-budowlanych wymagane są, co najmniej 2 wyjścia ewakuacyjne, w sposób zapewniający dostarczenie informacji niezbędnych do ewakuacji.
- Miejsca usytuowania urządzeń przeciwpożarowych i gaśnic.
- Miejsca usytuowania elementów sterujących urządzeniami przeciwpożarowymi.
- Miejsca usytuowania przeciwpożarowych wyłączników prądu, kurków głównych instalacji gazowej oraz materiałów niebezpiecznych pożarowo.
- Pomieszczenia, w których występują materiały niebezpieczne pożarowo.
- Drabiny ewakuacyjne, rękawy ratownicze, pojemniki z maskami ucieczkowymi, miejsca zbiórki do ewakuacji, miejsca lokalizacji kluczy do wyjść ewakuacyjnych.
- Dźwigi dla ekip ratowniczych (przeciwpożarowych).
- Przeciwpożarowe zbiorniki wodne.
- Drzwi przeciwpożarowe.
- Drogi pożarowe.
- Miejsca zaklasyfikowane, jako strefy zagrożenia wybuchem.

Umieszczają, przy wjazdach do garaży zamkniętych z podłogą znajdującą się poniżej poziomu terenu, czytelną informację o dopuszczeniu lub niedopuszczeniu parkowania w tych garażach samochodów zasilanych gazem płynnym propan-butan, o których mowa w przepisach techniczno-budowlanych.

Wokół placów składowych, składowisk przy obiektach oraz obiektach tymczasowych o konstrukcji palnej powinien być zachowany pas ochronny o szerokości minimum 2 m i nawierzchni z materiałów niepalnych lub gruntowej oczyszczonej.

Składowanie materiałów palnych pod ścianami obiektu związanych z jego funkcją, z wyjątkiem materiałów niebezpiecznych pożarowo, jest dopuszczalne pod warunkiem:

- ✓ Nieprzekroczenia maksymalnej powierzchni strefy pożarowej, określonej dla tego obiektu.
- ✓ Zachowania dostępu do obiektu na wypadek działań ratowniczych.
- ✓ Nienaruszenia minimalnej odległości od obiektów sąsiednich, wymaganej z uwagi na bezpieczeństwo pożarowe, zachowania minimalnej odległości 5 m od drogi pożarowej.

Właściciele lub zarządcy terenów utrzymują znajdujące się na nich drogi pożarowe w stanie umożliwiającym wykorzystanie tych dróg przez pojazdy jednostek ochrony przeciwpożarowej,

INSTRUKCJA BEZPIECZEŃSTWA POŻAROWEGO

zgodnie z warunkami określonymi w przepisach dotyczących przeciwpożarowego zaopatrzenia w wodę oraz dróg pożarowych.

Właściciele, zarządcy lub użytkownicy obiektów bądź ich części stanowiących odrębne strefy pożarowe, przeznaczonych do wykonywania funkcji użyteczności publicznej, zamieszkania zbiorowego, produkcyjnych, magazynowych oraz inwentarskich zapewniają i wdrażają instrukcje bezpieczeństwa pożarowego omówioną w Rozporządzeniu MSWiA z dnia 7 czerwca 2010 r. w sprawie ochrony przeciwpożarowej budynków, innych obiektów budowlanych i terenów § 6.1.

3. Instalacje wewnętrzne oraz instalacje i urządzenia przeciwpożarowe w obiekcie

Instalacje i urządzenia techniczne, będące wyposażeniem obiektu, powinny pod względem bezpieczeństwa pożarowego odpowiadać warunkom technicznym określonym w Polskich Normach oraz przepisach szczegółowych. Przy doborze instalacji i urządzeń należy uwzględnić funkcję i przeznaczenie obiektu oraz wynikające stąd czynniki zagrożenia. Instalacje i urządzenia techniczne należy poddawać okresowym przeglądom i konserwacji.

Zapisy w tym zakresie powinny być prowadzone w książce obiektu budowlanego.

Instalacje użytkowe

- Instalacje elektryczną 230V i 380V z gł. wyłącznikiem prądu
- Instalacje odgromową
- Instalacje wod - kan.
- Instalację gazową
- dźwig osobowy

W omawianym obiekcie zainstalowano instalacje przeciwpożarowe

- Przeciwpożarowy wyłącznik prądu
- Instalację sieci hydrantowej



Instalacja wodociągowa przeciwpożarowa (hydrantowa) to sieć wodociągowa nawodniona, zainstalowana wewnątrz budynku, z której pobiera się za pomocą hydrantów wewnętrznych lub zaworów hydrantowych wodę do gaszenia pożaru. Minimalna wydajność poboru wody mierzona na wylocie prądownicy powinna wynosić:

- Dla hydrantu DN 52 — 2,5 dm³/s

Hydrant to urządzenie, które umożliwia bezpośredni pobór wody z głównych przewodów sieci wodociągowej.

INSTRUKCJA BEZPIECZEŃSTWA POŻAROWEGO

- Zawór hydrantowy 52 z redukcją skośną lub zawór kulowy 3/4
- Półsztywny wąż hydrantowy o średnicy 52 mm i długościach 30 m.b.
- Prądownica hydrantowa DN25 podłączona do węża.



Hydrant wewnętrzny 52 z wężem półsztywnym

Podręczny sprzęt gaśniczy oraz hydranty wewnętrzne muszą być podawane przeglądom technicznym i czynnościom konserwacyjnym zgodnie z zasadami określonymi w Polskich Normach, dokumentacji techniczno-ruchowej oraz instrukcjach obsługi dostarczanych przez producenta. Terminy konserwacji, przeglądów oraz remontów podręcznego sprzętu gaśniczego oraz hydrantów wewnętrznych obowiązujących w obiektach, podano w poniższej tabeli. Szczegółowe zakresy konserwacji podstawowych, konserwacji rozszerzonych i remontów gaśnic przenośnych i przewoźnych oraz przeglądów i konserwacji hydrantów wewnętrznych i węży hydrantowych, stanowią element umów zawieranych z jednostkami zewnętrznymi świadczącymi usługi w tym zakresie.

Omawiany obiekt wyposażony w instalację hydrantową wyposażą z węże półsztywne o średnicy 52 mm i długości 30 m.

INSTRUKCJA BEZPIECZEŃSTWA POŻAROWEGO

Terminy okresowych kontroli i przeglądów podręcznego sprzętu gaśniczego oraz hydrantów wewnętrznych obowiązujące w każdym budynku wyposażonym w/w urządzenie.

Lp.	Rodzaj instalacji	Termin
1.	2.	3.
1.	Konserwacja podstawowa gaśnic przenośnych i przewoźnych.	Raz w roku.
2.	Konserwacja rozszerzona gaśnic przenośnych i przewoźnych, którym upłynął 5 letni okres od daty produkcji lub ostatniej konserwacji rozszerzonej lub remontu – nie dotyczy gaśnic napełnianych dwutlenkiem węgla.	Co pięć lat.
3.	Remont gaśnic przenośnych i przewoźnych podlegających pełnemu dozorowi technicznemu, którym upłynął 10 letni okres od daty produkcji lub ostatniego remontu – remontowi nie podlegają gaśnice objęte dozorem technicznym uproszczonym.	Co dziesięć lat.
4.	Przeglądy i konserwacje hydrantów wewnętrznych oraz zaworów hydrantowych, połączone z pomiarem przepływu i ciśnienia.	Raz w roku.
5.	Przeglądy i konserwacje węży hydrantowych połączone z próbą ciśnieniową.	Co pięć lat.

3.1. Wyposażenie w podręczny sprzęt gaśniczy

Obiekt wyposażony w gaśnice przenośne zgodnie z § 32 ust. 1 Rozporządzenia Ministra Spraw Wewnętrznych i Administracji z dnia 7 czerwca 2010 r. w sprawie ochrony przeciwpożarowej budynków, innych obiektów budowlanych i terenów. Jedna jednostka masy 2 kg. środka gaśniczego na każde 100m² powierzchni strefy pożarowej części ZL, oraz na każde 300m² powierzchni strefy pożarowej części PM.

Rodzaj gaśnic dostosowany do gaszenia tych grup pożarów, które mogą wystąpić w obiekcie:

Gaśnica jest to urządzenie zawierające środek gaśniczy, który na skutek działania ciśnienia wewnętrznego może być wyrzucony i skierowany na pożar. Ciśnienie wewnętrzne może być ciśnieniem zakumulowanym (występującym stale) lub uzyskiwanym w wyniku uwolnienia gazu zmagazynowanego w zbiorniku pomocniczym.

Nowe normy zharmonizowane wprowadziły pojęcie gaśnicy przenośnej oraz gaśnicy przewoźnej.

Gaśnica przenośna jest to gaśnica przenoszona i uruchomiona ręcznie. Masa gaśnicy przenośnej gotowej do użycia nie może przekroczyć 20 kg brutto. **Gaśnica przewoźna** jest tak skonstruowana, aby mogła być transportowana i obsługiwana ręcznie. Jej masa całkowita jest większa niż 20 kg. Gaśnica przewoźna zwykle montowana jest na kołach.

INSTRUKCJA BEZPIECZEŃSTWA POŻAROWEGO

Przykłady gaśnic



GP-6xABC,



GS-5xB,



GWM-3xAF,



AP-25xABC.

Wszystkie gaśnice oznaczane są symbolem **G**, natomiast gaśnice przewożne symbolem **A**. Symbole te ze względu na rodzaj zastosowanego środka gaśniczego są dodatkowo uzupełniane następującymi symbolami:

W – **wodna (cieczowa)** – środek gaśniczy woda i wodne roztwory zwiększające właściwości gaśnicze wody,

WP – **wodna pianowa** – środek gaśniczy woda ze środkami pianotwórczymi,

WM – **wodna mgłowa** – środek gaśniczy woda, wyrzucana z gaśnicy w postaci mgły wodnej,

WG – **cieczowa gastronomiczna** – środek gaśniczy płyn pianotwórczy,

H – **halonowa** – środek gaśniczy halon, obecnie jego stosowanie jest zabronione, a gaśnice o tym symbolu są wypełniane zamiennikami halonów,

SE – **śniegowa** – środek gaśniczy dwutlenek węgla

S – **śniegowa** – środek gaśniczy dwutlenek węgla

P – **proszkowa** – środek gaśniczy proszek.

Po literowym oznaczeniu stworzonym z podanych wyżej symboli występuje oddzielona myślnikiem liczba oznaczająca masę lub objętość środka gaśniczego w kg lub dm³. Kolejny symbol literowy oznacza sposób magazynowania czynnika roboczego wyrzucającego środek gaśniczy:

x – pod stałym ciśnieniem, czynnik roboczy znajduje się w zbiorniku gaśnicy razem ze środkiem gaśniczym,

z – czynnik roboczy zmagazynowany w oddzielnym zbiorniku.

Przykładowe oznaczenie gaśnicy **GP-6x** mówi nam, że mamy do czynienia z gaśnicą proszkową, o zawartości 6 kg środka gaśniczego znajdującą się pod stałym ciśnieniem.

Dodatkowo po określeniach dotyczących rodzaju gaśnicy, masy środka gaśniczego oraz sposobu magazynowania czynnika roboczego, umieszcza się oznakowanie dotyczące rodzaju pożarów, jakie można gasić przy pomocy środka gaśniczego wypełniającego gaśnicę. Mają, więc pełne

INSTRUKCJA BEZPIECZEŃSTWA POŻAROWEGO

oznakowanie np. **GP-6x ABC** wiemy, że tą gaśnicą możemy ugasić pożary ciał stałych pochodzenia organicznego (**pożary grupy A**), cieczy palnych (**pożary grupy B**) oraz pożary gazów (**pożary grupy C**).

Zgodnie z wymaganiami norm zharmonizowanych [1.26n, 1.26o] zbiorniki wszystkich gaśnic muszą być pomalowane na kolor czerwony. Na powierzchni zbiornika gaśnicy powinny znajdować się pola opisowe przylegające do siebie, umiejscowione na etykiecie z obramowaniem lub wykonane w postaci nadruku. Pola opisowe powinny być tak umiejscowione, aby można było je odczytać także wtedy, gdy gaśnica znajduje się na wieszaku.

Lp.	nazwa kondygnacji	pow. m²		min. kg	jest
1.	Parter	915	ZL	18	24
2.	Piętro I	478	ZL	10	12
3.	Piętro II	479	ZL	10	12
4.	Piętro III	479	ZL	10	12
5.	Piętro IV	474	ZL	10	12

INSTRUKCJA BEZPIECZEŃSTWA POŻAROWEGO

W polach opisowych powinny znajdować się następujące informacje:

Pole opisowe 1:

- Wyraz „GAŚNICA”,
- Typ i wielkość znamionową napętnienia gaśnicy,
- Dane dotyczące skuteczności gaśniczej.

Pole opisowe 2:

- Instrukcje obsługi w postaci jednego lub
- Kilku rysunków,
- Piktogramy grup pożarów, do gaszenia, których przeznaczona jest gaśnica.

Pole opisowe 3:

- Ostrzeżenia dotyczące zagrożeń związanych z toksycnością i gaszeniem przedmiotów będących pod napięciem elektrycznym.

Pole opisowe 4:

- Informacja, że gaśnica po każdym uruchomieniu powinna być napętniona,
- Informacja, że gaśnica powinna być regularnie kontrolowana (można podać czasookres kontroli),
- Informacja o zastosowanym środku gaśniczym, a w szczególności informacje o zastosowanych dodatkach i ich zawartości procentowej w gaśnicach ze środkiem gaśniczym na bazie wody,
- Informacja o czynniku napędowym, (jeżeli jest zastosowany),
- Numer lub znak certyfikatu krajowego,
- Oznaczenie gaśnicy stosowane przez producenta,
- Temperatury graniczne,
- Jeżeli jest wymagana, to także informacja o odporności na zamarzanie.

Pole opisowe 5:

- Nazwa i adres odpowiedzialnego za gaśnicę.

Pole opisowe 1

Pole opisowe 2

Pole opisowe 3

Pole opisowe 4

Pole opisowe 5



INSTRUKCJA BEZPIECZEŃSTWA POŻAROWEGO

Przykład znakowania gaśnicy GP-6xABC.

W dowolnym miejscu na gaśnicy należy nanieść jej rok produkcji. Normy zharmonizowane dopuszczają umieszczenie pola opisowego 4 w innym miejscu niż pola opisowe 1, 2, 3 i 5, nawet w taki sposób, aby było niewidoczne podczas zawieszenia gaśnicy na wieszaku.

W przypadku niektórych gaśnic można spotkać dodatkowe oznaczenie „E”, np. ABC/E gdzie litera E oznacza, iż gaśnica przystosowana jest do gaszenia urządzeń pod napięciem powyżej 1 kw.

Na gaśnicach mogą być również umieszczane dodatkowe informacje, np. ostrzegające o ograniczeniach w stosowaniu gaśnicy.



Przykład dodatkowego oznakowania gaśnicy.

Oprócz gaśnic, które spełniają wymagania Polskich Norm, produkowane są przenośne urządzenia gaśnicze, dla których nie opracowano odpowiednich dokumentów normalizacyjnych, z tego powodu nie mogą one być nazywane gaśnicami. Do tego typu sprzętu należą np. urządzenia gaśnicze opracowane z myślą o gaszeniu sprzętu elektronicznego, który jest wrażliwy na zabrudzenia, pyły oraz szok termiczny związany ze stosowaniem gaśnic śniegowych.



W całym omawianym obiekcie zamontowano gaśnice
Miejsca usytuowania gaśnic odpowiednio oznakowano.
Rozmieszczenie gaśnic przedstawiono na planie sytuacyjnym obiektu.

INSTRUKCJA BEZPIECZEŃSTWA POŻAROWEGO

Stanowiska ze sprzętem powinny być oznakowane zgodnie z Polską Normą w tym zakresie. Czynności konserwacyjne przy sprzęcie powinny być prowadzone, co najmniej raz w roku, przez uprawniony personel. Każda gaśnica powinna posiadać normową naklejkę z informacją o zastosowanym środku gaśniczym, producencie lub konserwatorze, numerze atestu wg, którego została wyprodukowana, roku produkcji, sposobie użycia, okresie gwarancji oraz ewentualnym terminie następnego badania.

3.2. Zaopatrzenie wodne do zewnętrznego gaszenia pożaru

Wymagana ilość wody do celów przeciwpożarowych do zewnętrznego gaszenia pożaru dla budynków użyteczności publicznej i zamieszkania zbiorowego oraz innych obiektów budowlanych o takim przeznaczeniu, służąca do zewnętrznego gaszenia pożaru, wynosi:

Dla budynku o kubaturze brutto do 5 000 m³ i o powierzchni wewnętrznej do 1 000 m² - 10 dm³/s, z co najmniej jednego hydrantu o średnicy 80 mm lub 100 m³ zapasu wody w przeciwpożarowym zbiorniku wodnym.

Dla budynków niewymienionych w pkt. 1 - 20dm³/s łącznie, z co najmniej dwóch hydrantów o średnicy 80mm lub 200 m³ zapasu wody w przeciwpożarowym zbiorniku wodnym.

Biorąc powyższe pod uwagę można uznać, że wymagana ilość wody do celów przeciwpożarowych dla obiektu powinna wynosić zgodnie z przepisami, co najmniej 10 dm³/s, z co najmniej jednego hydrantu o średnicy 80 mm.

Zaopatrzenie do zewnętrznego gaszenia pożaru zapewnia sieć hydrantów miejskich, DN 80 zlokalizowanych wzdłuż ul. Rusznikarskiej w odległości ok. 18 m i 12m, zapewniając wymagana ilość wody równą 20 dm³/s,



Należy uznać, że ilość wody do zewnętrznego gaszenia pożaru oraz rozmieszczenie hydrantów jest prawidłowa.

Hydranty zewnętrzne przeciwpożarowe powinny być, co najmniej raz w roku poddawane przeglądom i konserwacji przez właściciela sieci wodociągowej przeciwpożarowej w zakresie parametrów wydajności, ciśnienia i sprawności instalacji. Protokoły z kontroli i konserwacji instalacji przeciwpożarowej hydrantowej zewnętrznej należy przechowywać w dokumentacji eksploatacyjnej obiektu.

INSTRUKCJA BEZPIECZEŃSTWA POŻAROWEGO

3.3 Przeciwpowozarowy wylacznik pradu

Ze wzgledu na fakt, ze wszystkie obiekty o kubaturze rownej lub wiekszej od 1000 m³ powinny byc wyposazone w przeciwpowozarowy wylacznik pradu elektrycznego, w obiekcie nie zabudowano wylacznika. Glowny przeciwpowozarowy wylacznik pradu elektrycznego powinien byc oznakowany znakiem bezpieczenstwa, zgodnie z Polska Norma (PN-N-01256: 1997).

Wylacznik przeciwpowozarowy powoduje odlaczenie wszystkich obwodow elektrycznych w obiekcie.



Omawiany budynek posiada przeciwpowozarowy wylacznik zasilania budynku Zgodnie z Rozporzadzeniem Ministra Infrastruktury z dnia 12 kwietnia 2002 roku w sprawie warunkow technicznych, jakim powinny odpowiadać budynki i ich usytuowanie (Dz. U. 2015 poz. 1422)

Zadaniem wylacznika ppoz.: odciąć dopływ energii elektrycznej do wszystkich odbiorników z wyjątkiem obwodów zasilających instalacje i urządzenia, których funkcjonowanie jest niezbędne podczas pożaru.

szczegółowa lokalizacja wyl. na planie sytuacyjnym stanowiącym załącznik do IBP

Obwody instalacji elektrycznej należy poddawać okresowym badaniom w zakresie:

Badania skuteczności zastosowanych środków ochrony przeciwporażeniowej należy prowadzić, co najmniej raz na 5 lat,

Badania rezystancji izolacji przewodów roboczych należy prowadzić, co najmniej raz na 5 lat,

Sprawdzenie poprawności działania przeciwpowozarowego wylacznika pradu, co najmniej raz w roku.

3.4. Oświetlenie awaryjne (ewakuacyjne, kierunkowe)

Budynek, w którym zanik napięcia w elektrycznej sieci zasilającej może spowodować zagrożenie życia lub zdrowia ludzi, poważne zagrożenie środowiska, a także znaczne straty materialne, należy wyposazac w samoczynnie zalaczajace sie oswietlenie awaryjne (bezpieczenstwa i ewakuacyjne). Oswietlenie ewakuacyjne należy stosowac w budynkach uzytecznosci publicznej, oraz na drogach ewakuacyjnych tych budynkow, a takze oswietlonych wylacznie swiatlem sztucznym. Oswietlenie ewakuacyjne powinno dzialac, przez co najmniej 2 godziny od zaniku oswietlenia podstawowego. Oswietlenie bezpieczenstwa, ewakuacyjne i przeszkodowe oraz podswietlane znaki wskazujace kierunki ewakuacji należy wykonywac zgodnie z Polskimi Normami dotyczacyimi wymagan w tym zakresie. Natężenie oswietlenia ewakuacyjnego w osi drogi ewakuacyjnej zostalo zainstalowane o natężeniu 1 lx (lux). Oprawy oswietlenia awaryjnego z własnym źródłem zasilania powinny byc wyposazone w wewnetrzny układ testujacy lub podlaczzone do zdalnego układu testujacego. Drogi ewakuacyjne omawianego obiektu wyposazono w oprawy oswietlenia awaryjnego umozliwiajace oswietlenie drogi ewakuacyjnej w przypadku zaniku napięcia zasilania np.: przerwa w dostawie energii elektrycznej, uruchomienie przycisku przeciwpowozarowego wylacznika pradu.

Omawiany budynek nie posiada oswietlenia ewakuacyjnego

INSTRUKCJA BEZPIECZEŃSTWA POŻAROWEGO

3.5. Znaki bezpieczeństwa

Obiekt powinien być oznakowany znakami zgodnymi z Polskimi Normami dotyczącymi znaków bezpieczeństwa.

Warunek ten dotyczy w szczególności:

- Dróg ewakuacyjnych oraz pomieszczeń, w których w myśl przepisów techniczno-budowlanych wymagane są, co najmniej dwa wyjścia ewakuacyjne w sposób zapewniający dostarczenie informacji niezbędnych do ewakuacji.
- Miejsc usytuowania urządzeń przeciwpożarowych i gaśnic.
- Miejsc usytuowania elementów sterujących urządzeniami przeciwpożarowymi.
- Miejsc usytuowania przeciwpożarowych wyłączników prądu oraz materiałów niebezpiecznych pożarowo.
- Pomieszczeń, w których występują materiały niebezpieczne pożarowo.
- Miejsca zbiórki do ewakuacji, miejsca lokalizacji kluczy do wyjść ewakuacyjnych.

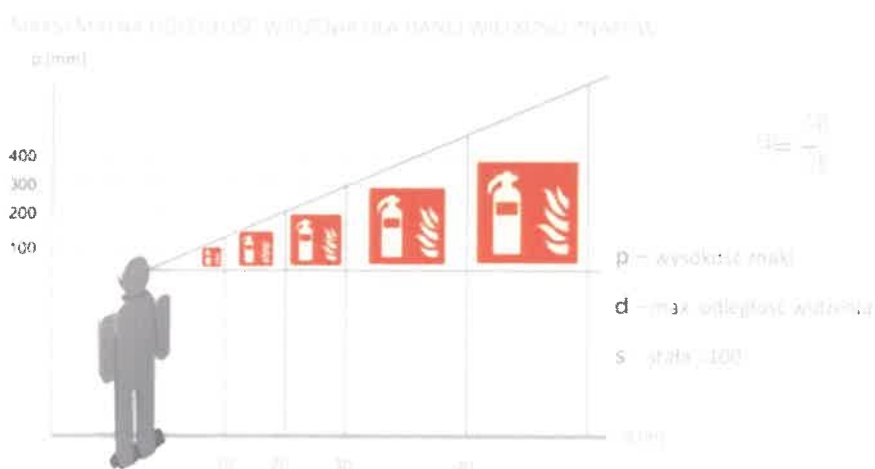

Wykres 1. Wysokość znaków bezpieczeństwa w zależności od odległości widzenia.

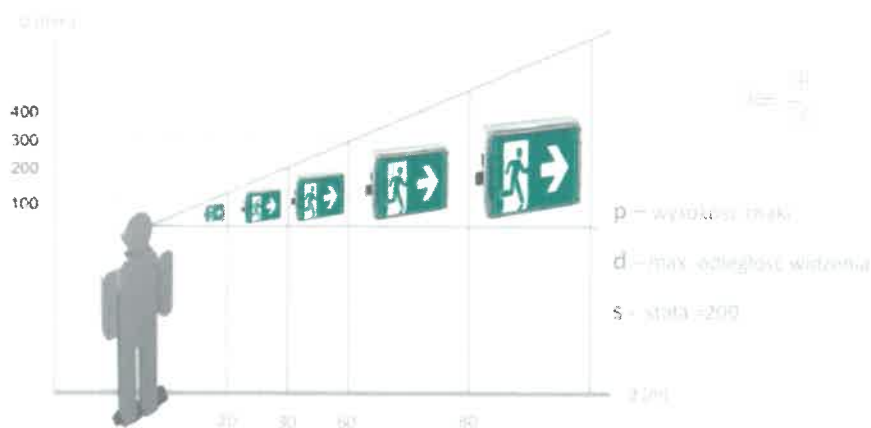

Wykres 2. Wysokość znaków bezpieczeństwa w zależności od odległości widzenia.

INSTRUKCJA BEZPIECZEŃSTWA POŻAROWEGO

3.6. Zmiany w zagospodarowaniu obiektu

Wszelkie zmiany w sposobie użytkowania obiektu lub jego części, a także w przypadku rozbudowy lub przebudowy obiektu podlegają uzgodnieniu pod względem spełnienia wymagań ochrony, przeciwpożarowej przez rzeczoznawcę ds. zabezpieczeń przeciwpożarowych zgodnie z Rozporządzeniem Ministra Spraw Wewnętrznych i Administracji z dnia 16 czerwca 2003 r. w sprawie uzgodnienia projektu budowlanego pod względem ochrony przeciwpożarowej, a w szczególności, gdy ze względu na charakter lub rozmiar robót jest niezbędne sporządzenie projektu budowlanego. Warunek ten powinien być bezwzględnie przestrzegany.

4. Sposób poddawania stosowanych w obiekcie urządzeń przeciwpożarowych i gaśnic przeglądowi technicznemu i konserwacji

Wszystkie urządzenia przeciwpożarowe w obiekcie powinny być wykonane zgodnie z projektem uzgodnionym pod względem ochrony przeciwpożarowej przez rzeczoznawcę do spraw zabezpieczeń ppoż., a warunkiem dopuszczenia ich do użytkowania jest przeprowadzenie odpowiednich dla danego urządzenia prób i badań, potwierdzających prawidłowość ich działań. Urządzenia ppoż., podręczny sprzęt gaśniczy oraz instalacje techniczne powinny być poddawane przeglądom technicznym, czynnościom konserwacyjnym zgodnie z zasadami określonymi w Polskiej Normie, w odnośnej dokumentacji techniczno - ruchowej oraz instrukcjach obsługi. W/w przeglądy i czynności konserwacyjne powinny być przeprowadzane w okresach, w sposób zgodny z instrukcją ustaloną przez producenta, nie rzadziej jednak niż raz w roku. Wszystkie powyższe czynności powinny być dokonywane przez osoby posiadające odpowiednie uprawnienia.

INSTRUKCJA BEZPIECZEŃSTWA POŻAROWEGO

Częstotliwość, rodzaj czynności konserwacyjnych i przeglądów technicznych:

Lp.	Rodzaj czynności	Termin	Uwagi
1.	Przeгляд i konserwacja gaśnic	Co najmniej 1 w roku	wg instrukcji producenta
2.	Remont gaśnic	Co 5 lat	lub wg instrukcji producenta oraz po każdym użyciu
3.	Przeгляд i konserwacja hydrantów wewnętrznych	Co najmniej 1 w roku	zgodnie z PN-EN671-3
4.	Próba ciśnieniowa węży hydrantów wewnętrznych na maksymalne ciśnienie robocze	Co 5 lat	zgodnie z PN-EN671-1 PN- EN671-2
5.	Systemy oddymiania	Co najmniej 1 w roku	Zgodnie z wytycznymi producenta sprzętu, urządzeń lub wykonawcy instalacji ppoż., ale nie rzadziej niż raz w roku
6.	Drzwi przeciwpożarowe	Co najmniej 1 w roku	
7.	Przeгляд instalacji odgromowej	Co najmniej 1 w roku	ogłędziny
8.	Badanie instalacji elektrycznej i odgromowej, w zakresie stanu sprawności połączeń, osprzętu, zabezpieczeń i środków ochrony od porażeń, oporności izolacji przewodów oraz uziemień instalacji i odbiorników	Co 5 lat wg rozp. MSWiA z 2002r. Dz.U. nr 75 poz 690	wg programu określonego w PN
9.	Kontrola i usuwanie zanieczyszczeń z przewodów wentylacyjnych	Co najmniej 1 w roku	wg rozp. MSWiA z 2002r. Dz.U. nr 75 poz 690
10.	Kontrola i uzupełnienie oznakowania ewakuacyjnego i ochrony ppoż. oraz kompletności podręcznego sprzętu gaśniczego	Na bieżąco	
11.	Kontrola przeciwpożarowego wyłącznika prądu	Co najmniej 1 w roku	sprawdzenie poprawności zadziałania
12.	Okresowej kontroli polegającej na sprawdzeniu stanu technicznego i przydatności do użytkowania obiektu budowlanego, estetyki obiektu budowlanego oraz jego otoczenia; kontrolą tą powinno być objęte również badanie instalacji elektrycznej i piorunochronnej w zakresie stanu sprawności połączeń, osprzętu, zabezpieczeń i środków ochrony od porażeń, oporności izolacji przewodów oraz uziemień instalacji i aparatów.	Co najmniej raz na 5 lat	art. 62 ust. 1
13.	Kontrola elementów budynku, instalacji i urządzeń służących ochronie środowiska, instalacji gazowych oraz przewodów kominowych przypadku budynków o powierzchni zabudowy przekraczającej 2000 m ² oraz innych obiektów budowlanych o powierzchni dachu przekraczającej 1000 m ²	Co najmniej dwa razy w roku w terminach do 31 maja oraz do 30 listopada	art. 62 ust. 1 pkt 3

INSTRUKCJA BEZPIECZEŃSTWA POŻAROWEGO

5. Sposoby postępowania na wypadek pożaru lub innego zagrożenia

5.1. Zasady zachowania się pracowników i użytkowników

Każdy, kto zauważył pożar lub inne zagrożenie lub uzyskał informację o pożarze (innym zagrożeniu) obowiązany jest zachować spokój i nie dopuszczając do powstania paniki natychmiast zaalarmować:

- Współpracowników, osoby znajdujące się w strefie zagrożenia okrzykiem np.:

„POŻAR” lub **„PALI SIĘ”**

Kierownictwo / zarządcę obiektu,
Z aparatu telefonicznego

Komenda Wojewódzka Państwowej Straży Pożarnej tel.: 478359000
998, 112

Po uzyskaniu połączenia należy wyraźnie podać:

Gdzie powstało zdarzenie - dokładny adres, nazwę obiektu.

Co się pali lub jakie jest inne zagrożenie.

Ilość zagrożonych, czy istnieje zagrożenie dla życia ludzi, czy są osoby ranne.

Numer telefonu, z którego się mówi oraz swoje imię i nazwisko.

UWAGA: *Odłożyć słuchawkę dopiero po otrzymaniu potwierdzenia, że straż pożarna przyjęła zgłoszenie. Odczekać chwilę przy telefonie na ewentualne sprawdzenie zgłoszenia.*

W razie potrzeby (nieszczęśliwy wypadek lub awaria) należy alarmować:

POGOTOWIE RATUNKOWE	999	lub 112
POGOTOWIE POLICJI	997	lub 112
STRAŻ MIEJSKĄ	986	
POGOTOWIE ENERGETYCZNE	991	
POGOTOWIE GAZOWE	992	
POGOTOWIE WOD-KAN.	994	

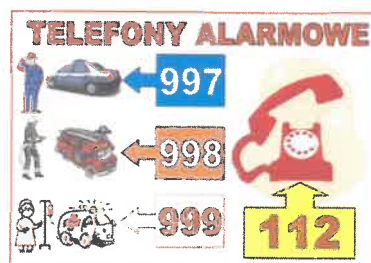

Równocześnie z alarmowaniem straży pożarnej należy, w miarę możliwości przystąpić do akcji ratowniczo-gaśniczej przy pomocy sprzętu gaśniczego znajdującego się w pobliżu. Jeżeli źródło ognia zostało zlokalizowane i ma niewielkie rozmiary, należy podjąć próbę zlikwidowania go przy pomocy gaśnic. W przypadkach, gdy ogień obejmuje większą powierzchnię, próba gaszenia nie przynosi rezultatów, a pożar rozprzestrzenia się lub też źródło ognia nie jest ustalone, a w budynku rozprzestrzenia się dym, bezzwłocznie po alarmowaniu straży pożarnej należy opuścić budynek korzystając z dostępnych dróg ewakuacyjnych. Przy ewakuacji należy korzystać

INSTRUKCJA BEZPIECZEŃSTWA POŻAROWEGO

z wolnych od zadymienia korytarzy i klatek schodowych. Po opuszczeniu budynku, osoby ewakuowane powinny grupować się na przyległym terenie, w sposób nieutrudniający prowadzenia akcji ratowniczo-gaśniczej.

Jeżeli korytarz ewakuacyjny lub klatka schodowa są zadymione, należy pozostać w pomieszczeniach i oczekiwać na pomoc służb ratowniczych. Jeżeli dym przedostaje się do

pomieszczeń należy przy pomocy dostępnych środków (szmaty, ręczniki, papiery itp.) uszczelnić drzwi i zachowując spokój oczekiwać na pomoc. W razie potrzeby należy uchylić okno i poinformować o swej sytuacji.

Każda osoba przystępująca do akcji ratowniczej powinna pamiętać, że w pierwszej kolejności ratuje się zagrożone życie ludzkie. Należy przeciwdziałać panice wśród osób przebywających w obiekcie, wzywając do zachowania spokoju i informując o drogach ewakuacji oraz roztaczać opiekę nad potrzebującymi pomocy. Wchodząc do pomieszczeń i stref zadymionych przyjmować pozycję pochyloną (jak najbliżej podłogi) oraz zabezpieczyć drogi oddechowe prostymi środkami (np. wilgotną chustką). Należy wyłączyć dopływ prądu elektrycznego do pomieszczeń i stref objętych pożarem; nie wolno gasić wodą instalacji i urządzeń elektrycznych będących pod napięciem. Należy usuwać z zasięgu ognia wszelkie materiały palne. Nie należy otwierać bez koniecznej potrzeby drzwi i okien w pomieszczeniach, w których powstał pożar, ponieważ dopływ powietrza sprzyja rozprzestrzenianiu się ognia. Jednym z najważniejszych warunków jest zachowanie spokoju.

W przypadku ogłoszenia alarmu i zarządzenia ewakuacji, każda osoba korzystająca z obiektu powinna: zachować spokój, nie wywoływać paniki, podporządkować się poleceniom kierującego akcją ratowniczą lub personelu obsługującego akcję, opuścić obiekt wskazanymi drogami i kierunkami ewakuacji oraz wyjściami ewakuacyjnymi wskazanymi przez personel lub zgodnie z oznakowanymi szlakami komunikacyjnymi, udzielić pomocy innym, potrzebującym osobom.

Wszyscy pracownicy oraz osoby korzystające z obiektu z chwilą przybycia zastępów Państwowej Straży Pożarnej, zobowiązani są do podporządkowania się poleceniom właściwego dowódcy z ramienia PSP.

6. Sposoby wykonywania prac niebezpiecznych pod względem pożarowym

Prace niebezpieczne pożarowo prowadzone poza wyznaczonymi na stałe do tego celu miejscem, jak prace remontowo-budowlane, związane z użyciem otwartego ognia, prowadzone wewnątrz obiektu lub na przyległych terenach, należy prowadzić w sposób uniemożliwiający powstanie pożaru lub wybuchu. Pod pojęciem prac pożarowo niebezpiecznych należy rozumieć wszelkie prace z użyciem otwartego ognia, prowadzone szczególnie podczas remontów. Przed rozpoczęciem prac konieczne jest ustalenie ich zakresu, terminu i czasu trwania, a na tej podstawie, rodzaju występujących zagrożeń. Szczególną uwagę należy zwrócić na możliwość zapalenia materiałów, wskutek bezpośredniego oddziaływania płomienia lub poprzez przewodnictwo cieplne, materiałów znajdujących się w sąsiedztwie i w sąsiednich pomieszczeniach, zarówno w pionie, jak i w poziomie. Konieczne jest ustalenie środków zapobiegawczych (np. usunięcie materiałów palnych w bezpieczne miejsce, kontrola przyległych pomieszczeń, ekranowanie materiałem niepalnym miejsca prowadzenia prac) oraz osób odpowiedzialnych za przebieg prac i przeprowadzenie kontroli obiektu po ich zakończeniu. Przyjęte warunki należy zamieścić w stosownym protokole (stanowiącym załącznik do instrukcji) podpisanym przez użytkownika, jak i wykonawcę prac.

INSTRUKCJA BEZPIECZEŃSTWA POŻAROWEGO

Decyzję o rozpoczęciu prac podejmuje komisja w składzie: zarządca obiektu, pracownik działu technicznego oraz/lub pracownik ds. BHP lub DS. OCHRONY PRZECIWOPOŻAROWEJ, po uprzednim sprawdzeniu stopnia realizacji podanych wcześniej ustaleń. Po zakończeniu prac należy przeprowadzić kontrolę obiektu w terminach określonych, w zależności od rodzaju i zakresu prac. Powyższe ustalenia nie dotyczą przypadków remontów kapitalnych i prac o dużym zakresie, związanych z czasowym (protokolarnym) przekazaniem budynku wykonawcy prac i wyłączeniem

go z eksploatacji. Odpowiedzialność za bezpieczeństwo obiektu przejmuje wówczas wykonawca robót

6.1. Szczegółowe zasady prowadzenia prac niebezpiecznych pożarowo

Podczas wykonywania prac niebezpiecznych pożarowo, w szczególności prac spawalniczych, przestrzegać należy następujących zasad:

- Sposób zabezpieczenia przeciwpożarowego prac spawalniczych, szczególnie wykonywanych w budynkach posiadających palne elementy konstrukcji budowlanej, powinien być określany na podstawie komisyjnej oceny zagrożenia pożarowego
- i określonych wymagań przeciwpożarowych mających nie dopuścić do powstania
- i rozprzestrzeniania się pożaru lub wybuchu.
- Po wykonaniu zaleconych zabezpieczeń należy wydać pisemne zezwolenie na przeprowadzenie prac.
- Każdorazowo należy sporządzić protokół zabezpieczania przeciwpożarowego prac spawalniczych (w załączeniu).
- Wszelkie materiały palne występujące w miejscu wykonywania prac oraz w rejonach przyległych, w tym również elementy konstrukcji budynku i znajdujących się w nim instalacji technicznych, należy zabezpieczyć przed zapaleniem.
- Prace niebezpieczne pożarowo w pomieszczeniach, w których, wykonywano prace
- z użyciem łatwo zapalnych cieczy, palnych gazów, mogą być prowadzone wyłącznie wtedy, gdy stężenie par cieczy lub gazów w mieszaninie z powietrzem nie przekracza 10% ich dolnej granicy wybuchowości.
- W miejscu prowadzenia prac powinien znajdować się sprzęt umożliwiający likwidację źródeł pożaru.
- Po zakończeniu prac należy poddać kontroli miejsce, w którym były prowadzone oraz rejony przyległe.
- Prace niebezpieczne pożarowo mogą być prowadzone wyłącznie przez osoby do tego upoważnione, posiadające odpowiednie kwalifikacje.
- Sprzęt używany do wykonywania prac powinien być sprawny technicznie,
- Pomieszczenia lub miejsca, w których mają być prowadzone prace spawalnicze należy oczyścić z wszelkich palnych materiałów i zanieczyszczeń.
- Przedmioty palne lub niepalne w opakowaniach palnych należy odsunąć na bezpieczną odległość od miejsc prowadzenia prac, celem uniemożliwienia przedostania się rozprzyskanych rozprysków spawalniczych, w razie braku możliwości ich odsunięcia należy je zabezpieczyć przez osłonięcie, na przykład kocami gaśniczymi, arkuszami blachy lub w inny skuteczny sposób.
- Należy skontrolować, czy w pomieszczeniach sąsiednich (zarówno w pionie, jak i w poziomie), nie znajdują się materiały mogące ulec zapaleniu wskutek przewodnictwa cieplnego lub działania rozprysków spawalniczych.

INSTRUKCJA BEZPIECZEŃSTWA POŻAROWEGO

- Ewentualne otwory przelotowe, instalacyjne, kablowe należy uszczelnić, zasłonić materiałami niepalnymi, kable, przewody elektryczne, gazowe oraz instalacyjne z izolacją palną, należy zabezpieczyć przed rozpryskami spawalniczymi i uszkodzeniami mechanicznymi, bądź skutkami działania wysokiej temperatury.
- Wykonywanie prac spawalniczych w miejscach, w których tego samego dnia wykonywano prace malarskie lub inne, przy użyciu substancji łatwo zapalnych, jest zabronione.
- W miejscu wykonywania prac należy przygotować pojemniki metalowe wypełnione wodą, na odpadki drutu spawalniczego i elektrod.
- Drogi ewakuacyjne i dojścia powinny być wolne, oraz tak wybrane, aby można było szybko ewakuować ludzi z miejsca zagrożonego rozwojem pożaru.
- Po zakończeniu prac należy przeprowadzić dokładną kontrolę w rejonie spawania i pomieszczeniach sąsiednich, po upływie 2, 4, a następnie 8 godzin, od czasu zakończenia prac spawalniczych.

Każde stanowisko spawalnicze powinno być wyposażone w gaśnicę proszkową, śniegową i koc gaśniczy, jeśli warunki szczególne nie przemawiają za koniecznością zastosowania innych rodzajów i ilości sprzętu pożarniczego, czy też środków gaśniczych.

6.2 Charakterystyczne dla obiektu źródła powstania pożaru

Do najbardziej typowych źródeł powstawania pożarów w budynku należy zaliczyć:

Wszystkie pomieszczenia w budynku:

- ✓ Stany awaryjne instalacji elektrycznej – gniazd i instalacji oświetleniowej,
- ✓ Pozostawianie bez nadzoru włączonych do sieci odbiorników prądu,
- ✓ Stany awaryjne użytkowanych maszyn i urządzeń elektrycznych oraz mechanicznych,
- ✓ Brak dostatecznego nadzoru nad pracami niebezpiecznymi pożarowo, z wytwarzaniem wysokiej temperatury (spawanie, cięcie, szlifowanie, itp.),
- ✓ Zaproszenie ognia,

Do potencjalnych zachowań, które mogą przyczynić się do zainicjowania pożaru można zaliczyć:

- ✓ Niewłaściwe, niezgodne z przeznaczeniem lub instrukcją obsługi, użytkowanie narzędzi, maszyn, urządzeń i instalacji,
- ✓ Brak właściwego nadzoru nad prowadzonymi procesami technologicznymi przekroczenie parametrów procesów,
- ✓ Przeciążanie instalacji elektrycznej,
- ✓ Wyładowania elektrostatyczne,
- ✓ Pozostawianie bez dozoru włączonych urządzeń, które powinny być nadzorowane.
- ✓ Użytkowanie uszkodzonych lub prowizorycznych instalacji elektrycznych bądź odbiorników, w tym wyłączników i gniazd wtykowych.
- ✓ Niewłaściwe naprawianie urządzeń i instalacji przez osoby nieuprawnione.
- ✓ Składowanie materiałów palnych bezpośrednio przy źródłach ciepła (rozgrzanych elementach, grzejnikach, punktach świetlnych).
- ✓ Pozostawianie grzejników i innych źródeł ciepła bezpośrednio na materiałach palnych.
- ✓ Nieostrożne użytkowanie cieczy łatwopalnych.

INSTRUKCJA BEZPIECZEŃSTWA POŻAROWEGO

- ✓ Lekceważenie prowadzenia okresowych przeglądów, czyszczenia oraz konserwacji instalacji i urządzeń.
- ✓ Prowadzenie prac niebezpiecznych pożarowo (np. spawanie, cięcie, szlifowanie, używanie otwartego ognia) bez wystarczającego zabezpieczenia.
- ✓ Nieostrożność pracowników i nieprzestrzeganie zakazów używania ognia i palenia tytoniu w miejscach, gdzie jest to zabronione.

6.3 Zasady zapobiegania możliwościom powstania pożaru

Zgodnie z art. 3 ustawy o ochronie przeciwpożarowej; osoba fizyczna, osoba prawna, organizacja lub instytucja korzystające ze środowiska, budynku, obiektu lub terenu są obowiązane zabezpieczyć je przed zagrożeniem pożarowym lub innym miejscowym zagrożeniem, zapewniając ochronę przeciwpożarową budynku, obowiązany jest w szczególności:

- ✓ przestrzegać przeciwpożarowych wymagań budowlanych, instalacyjnych i technologicznych,
- ✓ wyposażyć budynek w sprzęt pożarniczy i ratowniczy oraz środki gaśnicze zgodnie z zasadami określonymi w odrębnych przepisach,
- ✓ zapewnić podległym pracownikom przebywającym w budynku, bezpieczeństwo i możliwość ewakuacji,
- ✓ zaznajomić podległych pracowników z przepisami przeciwpożarowymi,

Celem niedopuszczenia do możliwości powstania pożaru, należy stosować następujące zasady:

- ✓ zapoznać wszystkich pracowników z podstawowymi zagrożeniami i obowiązkami z zakresu ochrony przeciwpożarowej,
- ✓ eliminować wszelkie zagrożenia na bieżąco, a także prowadzić bieżącą konserwację instalacji, urządzeń i podręcznego sprzętu gaśniczego, prowadzić stały nadzór nad przestrzeganiem przepisów przeciwpożarowych.

7. Organizacja i warunki ewakuacji ludzi z obiektu

Bardzo istotnym elementem w zakresie ewakuacji jest stałe zapewnienie możliwości natychmiastowego otwarcia wszystkich wyjść ewakuacyjnych z obiektu. Za przestrzeganie tego odpowiedzialny jest użytkownik obiektu lub wyznaczona przez niego osoba.

INSTRUKCJA BEZPIECZEŃSTWA POŻAROWEGO

7.1. Ewakuacja podczas użytkowania obiektu

W przypadku zauważenia pożaru, innego niebezpiecznego zdarzenia lub ogłoszenia alarmu, każda osoba przebywająca na terenie budynku.

Powinna:

- Natychmiast powiadomić wszystkie osoby przebywające na terenie galerii i innych pomieszczeniach, o powstaniu i charakterze zagrożenia oraz konieczności przeprowadzenia ewakuacji. Nie dopuścić do powstania paniki. Do powiadomienia należy wykorzystać dostępne środki łączności i alarmowania:

POWIADAMIANIE GŁOSOWE,

Przykładowa treść komunikatu głosowego:

- Z powodu pożaru, ogłaszam ewakuację dla wszystkich osób w budynku. Proszę zakończyć pracę, wyłączyć urządzenia zasilane prądem, zabrać rzeczy osobiste, zamknąć drzwi pozostawiając klucz w zamku od zewnątrz.
- Z powodu zagrożenia atakiem terrorystycznym, ogłaszam ewakuację dla wszystkich osób w budynku. Proszę natychmiast zakończyć pracę, zabrać rzeczy osobiste, zamknąć drzwi pozostawiając klucz w zamku od zewnątrz.

7.2. Sposoby praktycznego sprawdzania organizacji i warunków ewakuacji ludzi

Zgodnie z Rozporządzeniem Ministra Spraw Wewnętrznych i Administracji z dnia 07 czerwca 2010 r. w sprawie ochrony przeciwpożarowej budynków, innych obiektów budowlanych i terenów, obowiązek przeprowadzania praktycznego sprawdzenia organizacji i warunków ewakuacji spoczywa na właścicielu lub zarządcy obiektu, który zawiera strefę pożarową przeznaczoną dla ponad 50 osób, będących jej stałymi użytkownikami.

1. W pierwszej kolejności należy ewakuować osoby z tych pomieszczeń, w których powstał pożar lub znajdujących się na drodze rozprzestrzeniania się ognia oraz pomieszczeń, z których wyjście lub dotarcie do bezpiecznych dróg ewakuacji może zostać odcięte przez pożar, zadymienie itp. zagrożenia. Pojedyncze osoby lub strumień ludzi należy kierować najkrótszą drogą do najbliższej klatki schodowej, lub wyjścia prowadzącego bezpośrednio na zewnątrz obiektu, zgodnie z umieszczonymi w budynku znakami ewakuacyjnymi.
2. Należy dążyć do tego, aby wśród ewakuowanych w pierwszej kolejności były osoby o ograniczonej (z różnych względów) zdolności poruszania się, natomiast zamykać strumień ruchu powinny osoby, które mogą poruszać się o własnych siłach. Jeżeli do przeprowadzenia ewakuacji dysponuje się zbyt małymi siłami do akcji można włączyć część pracowników, przydzielając im

INSTRUKCJA BEZPIECZEŃSTWA POŻAROWEGO

zadania w zakresie opiekowania się osobami rannymi itp. Zarówno przed ogłoszeniem ewakuacji jak i w jej trakcie, osoby przeprowadzające ewakuację powinny przygotować drogi ewakuacyjne przez ich otwarcie i zabezpieczenie, sprawdzając jednocześnie, czy nie są one zablokowane i czy są wolne od dymu, itp.

3. W przypadku odcięcia dróg ruchu dla pojedynczych osób lub grup, należy niezwłocznie dostępnymi środkami np. telefonicznie, bezpośrednio lub przy pomocy osób znajdujących się na zewnątrz odciętej strefy powiadomić kierującego akcją ewakuacyjną. Osoby odcięte od dróg wyjścia, a znajdujące się w strefie zagrożenia należy zebrać w pomieszczeniu najbardziej oddalonym od źródła zagrożenia, i w miarę posiadanych środków i istniejących warunków ewakuować z zewnątrz, przy pomocy sprzętu ratowniczego przybyłych jednostek Państwowej Straży Pożarnej lub innych jednostek ratowniczych.
4. Przy silnym zadymieniu dróg ewakuacyjnych należy poruszać się w pozycji pochylonej, starając się trzymać głowę jak najniżej, ze względu na mniejsze zadymienie panujące w dolnych partiach pomieszczeń i korytarzy, a drogi oddechowe należy w miarę możliwości zasłaniać wilgotną chustką itp. - sposób ten ułatwia oddychanie. Podczas przejścia przez mocno zadymione odcinki dróg ewakuacyjnych należy poruszać się wzdłuż ścian, aby nie stracić orientacji, co do kierunku ruchu.
5. W sytuacji, gdy zostanie podjęta decyzja o ewakuacji mienia, należy kierować się następującymi zasadami:
 - Ewakuacja mienia nie może odbywać się kosztem sił i środków niezbędnych o ewakuacji i ratowania ludzi.
 - Decyzję o ewakuacji mienia podejmuje kierujący akcją lub personel organizujący ewakuację, gdy:
 - Mienie dużej wartości jest bezpośrednio zagrożone i jest to jedyny sposób jego uratowania,
 - Mienie utrudnia dostęp do źródła zagrożenia lub umożliwia jego rozprzestrzenianie się.

Ewakuację mienia należy rozpocząć od:

- Najcenniejszego sprzętu i urządzeń, dokumentacji i przedmiotów,
- Dokumentów istotnych ze względu na procedury administracyjne będące w egzemplarzach pojedynczych (w tym zasoby archiwalne),
- Wyłączeń na sieci komputerowej i zabezpieczenia pomieszczenia serwerów przez administratora systemów informatycznych.
- Kopii zapasowych zbiorów informatycznych.
- Pozostałych dokumentów i wyposażenia biur,
- Materiałów i substancji niebezpiecznych pod względem pożarowym (np. ciecze palne, butle z gazami palnymi)

Do demontażu i ewakuacji mienia w bezpieczne miejsce oraz zabezpieczenia przed zniszczeniem lub kradzieżą należy wykorzystać:

INSTRUKCJA BEZPIECZEŃSTWA POŻAROWEGO

- Wszystkich sprawnych fizycznie pracowników,
 - Sprzęt służący ewakuacji mienia oraz środki służące jego zabezpieczeniu (będące na wyposażeniu).
6. Ewakuowane wartości i dokumenty należy zabezpieczyć w workach i złożyć w miejscu wyznaczonym przez kierującego akcją pracownika
 7. Kierujący akcją ewakuacji zobowiązany jest zapewnić dozór nad ewakuowanym mieniem oraz jego ochronę przez pracownika ochrony obiektu po przybyciu grupy interwencyjnej.
 8. W przypadku przybycia jednostek Państwowej Straży Pożarnej w trakcie akcji ewakuacyjnej, osoba kierująca jej przebiegiem zobowiązana jest do złożenia krótkiej informacji o przebiegu akcji, a następnie podporządkowania się dowódcy przybyłej jednostki ratowniczej.
 9. Po zakończeniu działań i zarządzeniu odwołania ewakuacji przez kierującego akcją powrót pracowników do obiektu odbywa się w sposób zorganizowany.

7.3 Zadania osób wykonujących działania w zakresie zwalczania pożarów i ewakuacji pracowników.

W celu szybkiego, bezpiecznego i zorganizowanego przeprowadzenia ewakuacji, dyrektorzy (kierownicy) wyznaczają:

- Pracowników zarządzających ewakuację
- Pracowników rozgłaszających ewakuację - koordynatorów ewakuacji
- Pracowników kierujących wewnętrznymi komórkami organizacyjnymi wykonującymi zadania w zakresie ewakuacji
- Pracowników pomagających w ewakuacji osób niepełnosprawnych

Dla omawianego obiektu wyznacza się miejsce zbiórki od Wschodniej strony w miarę zagrożenia należy jednak jak najdalej oddalić się od budynku. Miejsce zbiórki zostało przedstawione na planie sytuacyjnym obiektu.

8. Organizacja szkolenia przeciwpożarowego i zaznajamiania użytkowników obiektu z instrukcją bezpieczeństwa pożarowego

Właściciele są zobowiązani do przekazania użytkownikom Instrukcji Bezpieczeństwa Pożarowego oraz jej okresowej aktualizacji. Każdy użytkownik powinien zaznajomić z jej treścią wszystkich pracowników zatrudnionych w firmie oraz przeszkolić ich odpowiednio z warunków ochrony przeciwpożarowej.

Skuteczność wewnętrznego systemu ochrony warunkowany jest prawidłowym przygotowaniem pracowników do jego realizacji. Przygotowanie to powinno obejmować pracowników obiektu jak i pracowników firm świadczących prace zlecone. Zakres przygotowania powinien obejmować

INSTRUKCJA BEZPIECZEŃSTWA POŻAROWEGO

występujące zagrożenia, sposób przeciwdziałania i ograniczania ich skutków, poznanie zasad postępowania na wypadek zagrożenia przez wszystkie osoby stanowiące kolejne ogniwa systemu. Pracownicy powinni być zapoznawani w ramach szkolenia okresowego z podstawowymi przepisami przeciwpożarowymi, zwłaszcza z zasadami postępowania na wypadek pożaru i prowadzenia ewakuacji. Podstawą szkolenia powinna być niniejsza Instrukcja Bezpieczeństwa Pożarowego.

Celem szkolenia jest uwrażliwienie wszystkich pracowników na sprawy związane z ochroną przeciwpożarową, wdrożenie zasad związanych z zapobieganiem możliwościom powstawania pożaru oraz przekazanie zasad, według jakich należy postępować w razie powstania pożaru. Szkolenie to powinno być organizowane w dwóch etapach i obejmować wszystkich pracowników:

- **Etap I** - szkolenie wstępne - obejmuje wszystkich pracowników i organizowane jest podczas przyjęcia ich do pracy. W zakres szkolenia wchodzi zapoznanie nowo zatrudnionego z ogólnymi wymogami bezpieczeństwa pożarowego na stanowisku pracy.
- **Etap II** - szkolenie okresowe - obejmuje wszystkich pracowników, organizowane jest w czasookresach określonych przez Rozporządzenie Ministra Gospodarki i Pracy z dnia 27 lipca 2004 r. w sprawie szkolenia w dziedzinie bezpieczeństwa i higieny pracy (Dz. U. Nr 180, poz. 1860, z późniejszymi zmianami). Szkolenie okresowe pracowników zatrudnionych na stanowiskach robotniczych przeprowadza się w formie instruktażu, nie rzadziej niż raz na 3 lata, a w przypadku pracowników administracyjno-biurowych nie rzadziej niż raz na 6 lat.

9. Załączniki

1. Protokół zabezpieczenia prac pożarowo niebezpiecznych
2. Znaki ochrony przeciwpożarowej PN EN ISO 7010:2011
3. Znaki bezpieczeństwa ewakuacyjne PN EN ISO 7010:2011
4. Załączniki graficzne PPOŻ budynku
5. Oświadczenie, o zapoznaniu się z Instrukcją Bezpieczeństwa Pożarowego i przepisami ppoż.

INSTRUKCJA BEZPIECZEŃSTWA POŻAROWEGO

PROTOKOŁ zabezpieczenia prac pożarowo niebezpiecznych

1. Nazwa i określenie budynku - pomieszczenia i rejonu, w którym przewiduje się wykonywanie prac
.....
.....
2. Rodzaj zagrożenia pożarowego, zagrożenia wybuchem oraz właściwości pożarowe materiałów palnych występujących w pomieszczeniu lub rejonie przewidywanych prac
.....
.....
3. Rodzaj elementów budowlanych (zapalność) występujących w danym pomieszczeniu lub rejonie przewidywanych prac
.....
.....
4. Sposób zabezpieczenia przeciwpożarowego pomieszczenia, stanowiska, urządzenia, rejonu itp. na okres wykonywania prac
.....
.....
5. Ilość i rodzaj podręcznego sprzętu gaśniczego niezbędna do zabezpieczenia prac
.....
.....
6. Środki i sposoby alarmowania straży pożarnej oraz współpracowników, właściciela lub zarządcę obiektu w razie pożaru
.....
.....
7. Osoba/y odpowiedzialne za całokształt przygotowania zabezpieczenia prac w toku ich realizacji.....
.....
8. Podpisy członków komisji: (imię i nazwisko oraz rodzaj zajmowanego stanowiska)

.....
(nazwisko i imię)

dnia.....

.....
(nazwisko i imię)

..... dnia.....

INSTRUKCJA BEZPIECZEŃSTWA POŻAROWEGO
Znaki ochrony przeciwpożarowej PN EN ISO 7010:2011

	Wskazuje miejsce, w którym umieszczona jest gaśnica		Wskazuje miejsce, w którym znajduje się hydrant
	Wskazuje miejsce, w którym znajduje się drabina, którą można używać wyłącznie do gaszenia pożarów		Wskazuje miejsce, w którym znajduje się sprzęt pożarniczy
	Wskazuje miejsce, w którym znajduje się przycisk alarmowy		Wskazuje miejsce, w którym znajduje się telefon alarmowy
	Wskazuje miejsce, w którym znajduje się stała bateria gaśnicza		Wskazuje miejsce, w którym znajduje się gaśnica przewoźna
	Wskazuje miejsce, w którym znajduje się gaśnica pianowa przenośna		Wskazuje miejsce, w którym znajduje się aplikator mgły wodnej
	Wskazuje miejsce, w którym znajduje się stała instalacja gaśnicza		Wskazuje miejsce, w którym znajduje się stała instalacja gaśnicza wodna
	Wskazuje lokalizację stacji zdalnego zwalniania		Wskazuje lokalizację miejsca monitorowania pożaru

INSTRUKCJA BEZPIECZEŃSTWA POŻAROWEGO



	Oznaczenie drogi ewakuacyjnej do obszaru bezpiecznego - Wyjście ewakuacyjne (lewostronne) Do podania informacji o kierunku stosowany jest znak uzupełniający ze strzałką.		Oznaczenie drogi ewakuacyjnej do obszaru bezpiecznego - Wyjście ewakuacyjne (prawostronne) Do podania informacji o kierunku stosowany jest znak uzupełniający ze strzałką.
	Do wyznaczania kierunku ewakuacji (strzałka może być obrócona o wielokrotność kąta 90 stopni w stosunku do pionu). Znak ten ma zastosowanie wyłącznie, jako znak uzupełniający.		Do wyznaczania kierunku ewakuacji (strzałka może być obrócona o wielokrotność kąta 90 stopni). Znak ten ma zastosowanie wyłącznie, jako znak uzupełniający.
	Miejsce zbiórki do ewakuacji		Wskazuje lokalizację tymczasowej strefy bezpieczeństwa (kryjówek) dla oczekujących pomocy, którzy nie mogą korzystać ze schodów w przypadku ewakuacji
	Wskazuje miejsce, w którym znajduje się okno ewakuacyjne z zamontowaną drabiną		Wskazuje miejsce, w którym znajduje się okno ewakuacyjne, dzięki któremu służby ratunkowe mogą ratować ludzi za pomocą drabiny
	Stłuc, aby uzyskać dostęp		Wskazuje lokalizację okna z drabiną ewakuacyjną
	Informuje, iż należy przekręcić klamkę w kierunku przeciwnym do ruchu wskazówek zegara, aby drzwi się otworzyły		Informuje, iż należy przekręcić klamkę w kierunku zgodnym z ruchem wskazówek zegara, aby drzwi się otworzyły
	Wskazuje, iż po naciśnięciu drzwi otwierają się na lewo		Wskazuje, iż po naciśnięciu drzwi otwierają się na prawo

INSTRUKCJA BEZPIECZEŃSTWA POŻAROWEGO

	Przesuń drzwi w prawo, aby otworzyć		Przesuń drzwi w lewo, aby otworzyć
	Wskazuje, że drzwi otwiera się pociągając je z lewej strony		Wskazuje, że drzwi otwiera się pociągając je z prawej strony
	Oznaczenie lokalizacji sprzętu lub zaplecza pierwszej pomocy		Telefon do wzywania pierwszej pomocy lub ratunku
	Wskazuje miejsce, gdzie w nagłych wypadkach można znaleźć lekarza		Wskazuje miejsce, w którym znajduje się automatyczny defibrylator zewnętrzny (AED)
	Wskazuje miejsce, w którym znajduje się prysznic do przemywania oczu		Wskazuje miejsce, w którym znajduje się prysznic bezpieczeństwa.
	Wskazuje miejsce, w którym znajdują się nosze		Wskazuje lokalizację podręcznej torby medycznej
	Wskazuje lokalizację resuscytatora tlenu		

Norma PN-N-01256-5:1998 definiuje, na jakiej wysokości powinny znajdować się poszczególne rodzaje znaków bezpieczeństwa.

Znaki zawieszane na ścianach powinny znajdować się **150 – 200 cm od podłoża**, natomiast znaki zawieszane – powyżej **200 cm od podłoża**.

INSTRUKCJA BEZPIECZEŃSTWA POŻAROWEGO

OŚWIADCZENIE

Niniejszym oświadczam, że zapoznałem (-am) się z treścią i postanowieniami zawartymi w instrukcji bezpieczeństwa pożarowego obowiązującej w obiekcie użyteczności publicznej **w budynku.**

oraz odbyłem (-am) szkolenie z zakresu ochrony przeciwpożarowej. Znane mi są zagadnienia związane z ochroną przeciwpożarową obiektu.

Zobowiązuję się do przestrzegania przepisów przeciwpożarowych obowiązujących w pomieszczeniach, obiekcie i terenie Budynku.

LP	Imię Nazwisko	Data	podpis
1.			
2.			
3.			
4.			
5.			
6.			
7.			
8.			
9.			
10.			
11.			
12.			
13.			
14.			
15.			
16.			
17.			

INSTRUKCJA BEZPIECZEŃSTWA POŻAROWEGO

18.			
19.			
20.			
21.			
22.			
23.			
24.			
25.			
26.			
27.			
28.			
29.			
30.			
31.			
32.			
33.			
34.			
35.			
36.			
37.			
38.			
39.			
40.			
41.			

PLAN EWAKUACJI BUDYNKU I ROZMIESZCZENIA SPRZĘTU PPOŻ

Należy uzupełnić brak gašnicy min. GP 4kg ABC

Należy bezwzględnie zapewnić dostęp do klatki schodowej

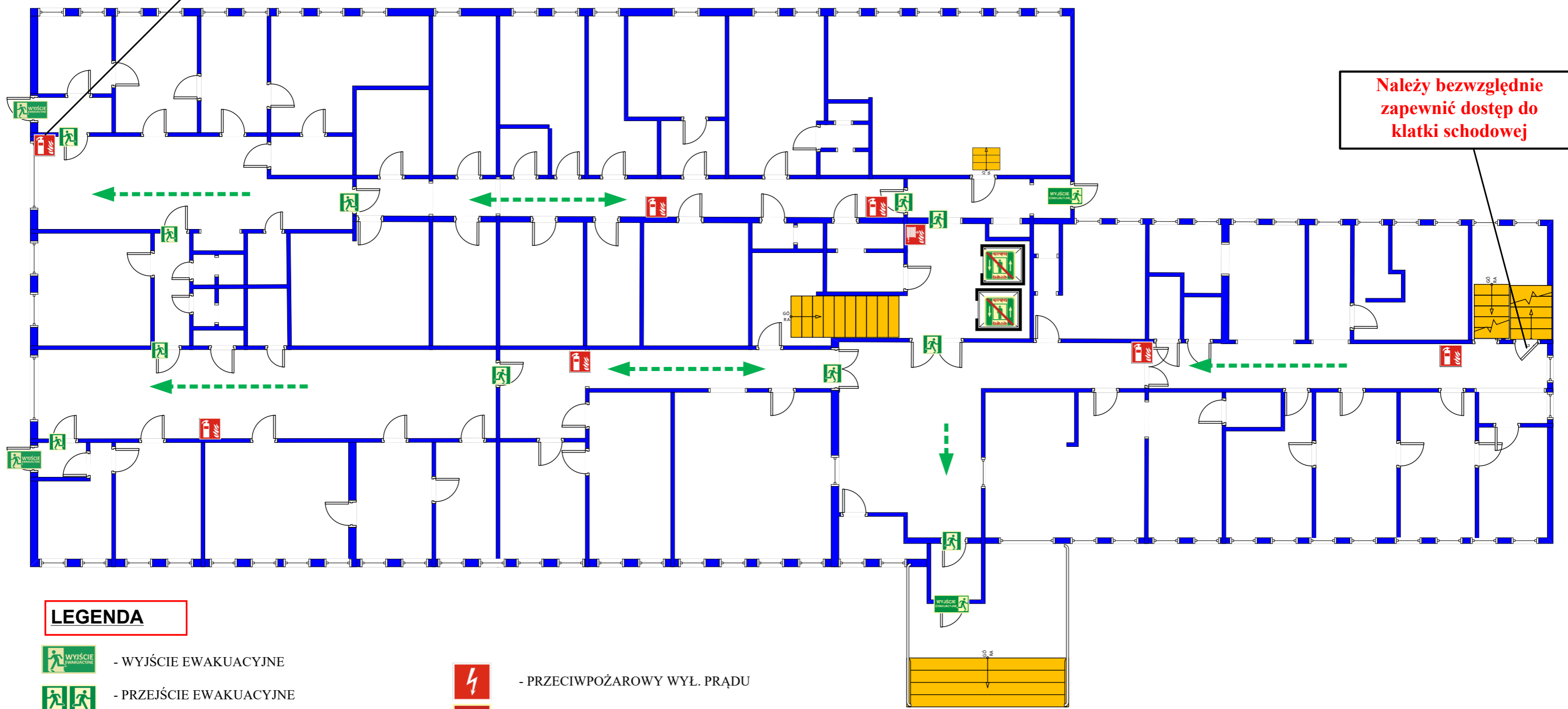

LEGENDA

-  - WYJŚCIE EWAKUACYJNE
-  - PRZEJŚCIE EWAKUACYJNE
-  - KIERUNEK EWAKUACJI
-  - MAX LICZBA OS. W POMIESZCZENIU
-  - WYŁĄCZNIK PRĄDU
-  - DRZWI W ODPORNOŚCI OGNIOWEJ EL...
-  - ZAKAZ KORZYSTANIA Z WINDY W CZASIE POŻARU
-  - PRZECIWPOŻAROWY WYL. PRĄDU
-  - GŁ, ZAWÓR GAZU
-  - OPRAWA OŚWIETLENIA EWAKUACYJNEGO
-  - GAŚNICA
-  - HYDRANT

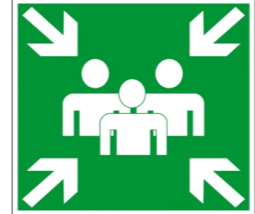

**Inspektor ds. Ochrony
Przeciwpożarowej
Grzelak Izabela**

**Budynek Użyteczności Publicznej
zlokalizowany na ul. Rusznikarskiej 17 w
Krakowie**

Liczba stałych użytkowników obiektu		Powyżej 50 os.		październik 2021
Wysokość budynku 17,5 (SW)	Pu -2826,64 m2	Pz. ok. 1050 m2	Kubatura 18375 m3	ZL III
Plan kondygnacji pierwszej nadziemnej (parter)				1/6

PLAN EWAKUACJI BUDYNKU I ROZMIESZCZENIA SPRZĘTU PPOŻ

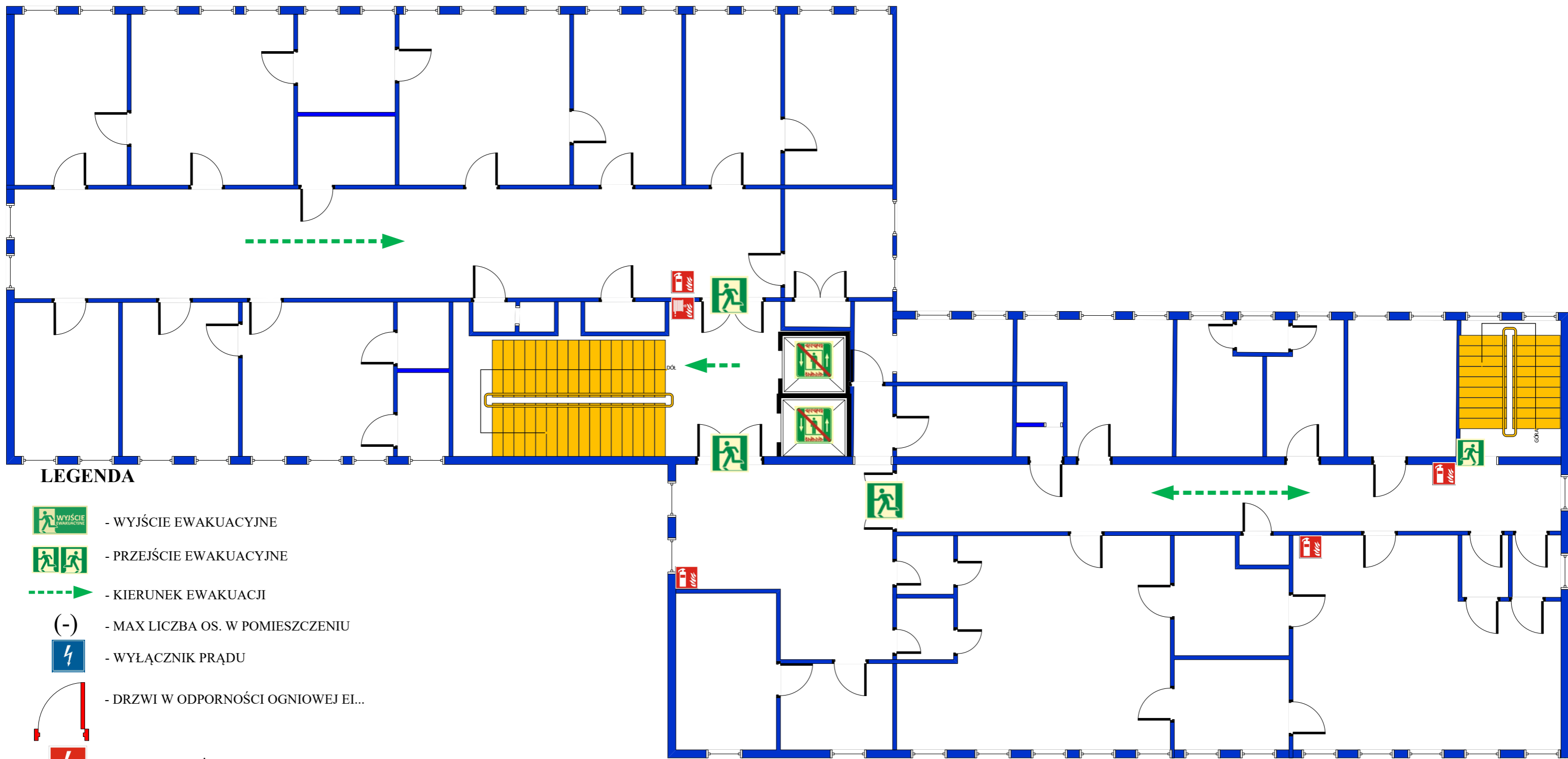

LEGENDA

-  - WYJŚCIE EWAKUACYJNE
-  - PRZEJŚCIE EWAKUACYJNE
-  - KIERUNEK EWAKUACJI
-  - MAX LICZBA OS. W POMIESZCZENIU
-  - WYŁĄCZNIK PRĄDU
-  - DRZWI W ODPORNOŚCI OGNIOWEJ EI...
-  - PRZECIWOŻAROWY WYL. PRĄDU
-  - URUCHAMIANIE KLAP DYMOWYCH
-  - OPRAWA OŚWIETLENIA EWAKUACYJNEGO
-  - GAŚNICA
-  - HYDRANT
-  - ZAKAZ KORZYSTANIA Z WINDY W CZASIE POŻARU

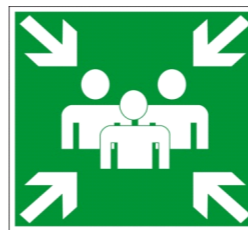

Inspektor ds. Ochrony
Przeciwożarowej
Grzelak Izabela

Budynek Użyteczności Publicznej
zlokalizowany na ul. Rusznikarskiej 17 w
Krakowie

Liczba stałych użytkowników obiektu		Powyżej 50 os.		październik 2021
Wysokość budynku 17,5 (SW)	Pu -2826,64 m2	Pz. ok. 1050 m2	Kubatura 18375 m3	ZL III
Plan kondygnacji drugiej nadziemnej (piętro 1)				2/6

PLAN EWAKUACJI BUDYNKU I ROZMIESZCZENIA SPRZĘTU PPOŻ

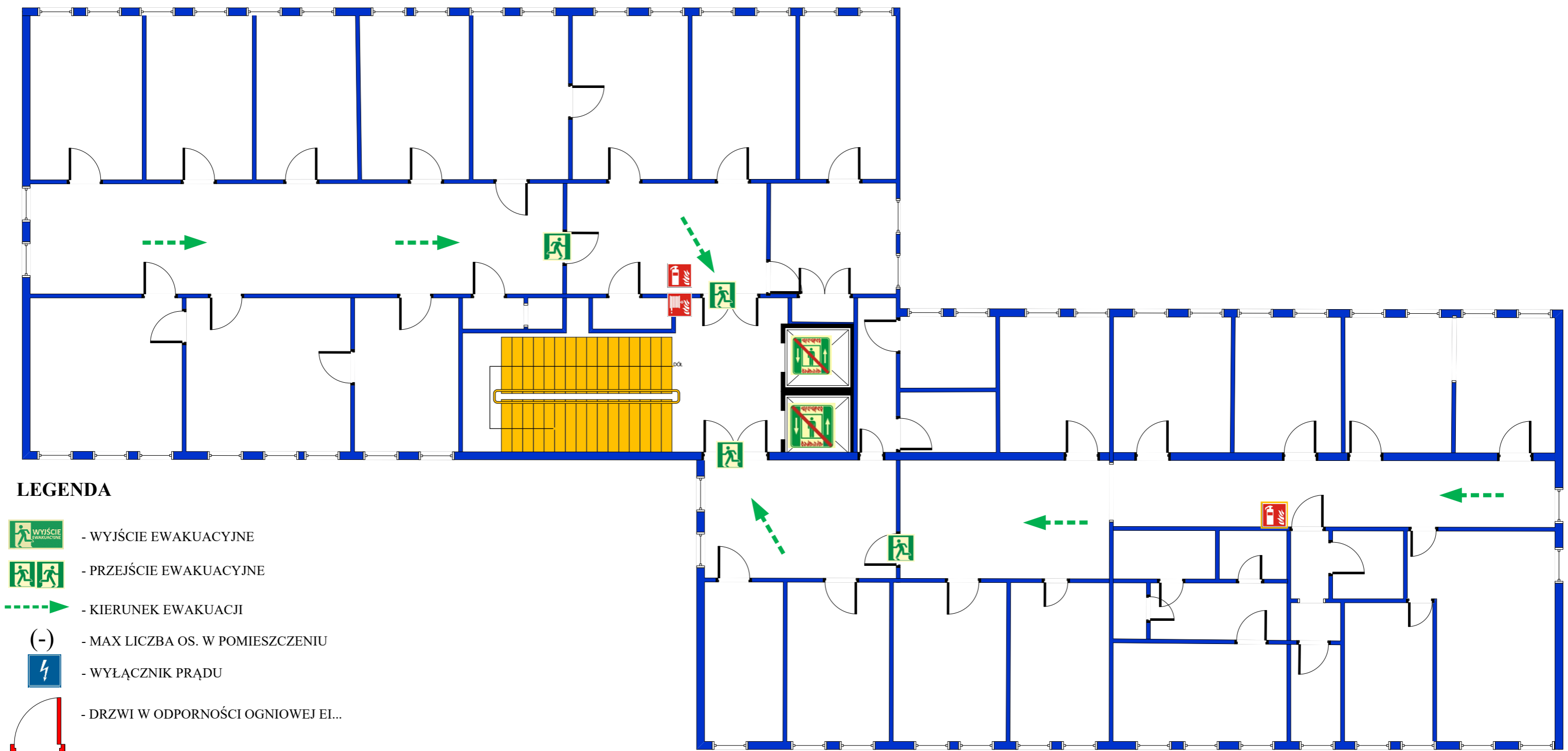

LEGENDA

-  - WYJŚCIE EWAKUACYJNE
-  - PRZEJŚCIE EWAKUACYJNE
-  - KIERUNEK EWAKUACJI
-  - MAX LICZBA OS. W POMIESZCZENIU
-  - WYŁĄCZNIK PRĄDU
-  - DRZWI W ODPORNOŚCI OGNIOWEJ EI...
-  - PRZECIWPÓŻAROWY WYL. PRĄDU
-  - URUCHAMIANIE KLAP DYMOWYCH
-  - OPRAWA OŚWIETLENIA EWAKUACYJNEGO
-  - GAŚNICA
-  - HYDRANT
-  - ZAKAZ KORZYSTANIA Z WINDY W CZASIE POŻARU



Budynek Użyteczności Publicznej
zlokalizowany na ul. Rusznikarskiej 17 w
Krakowie







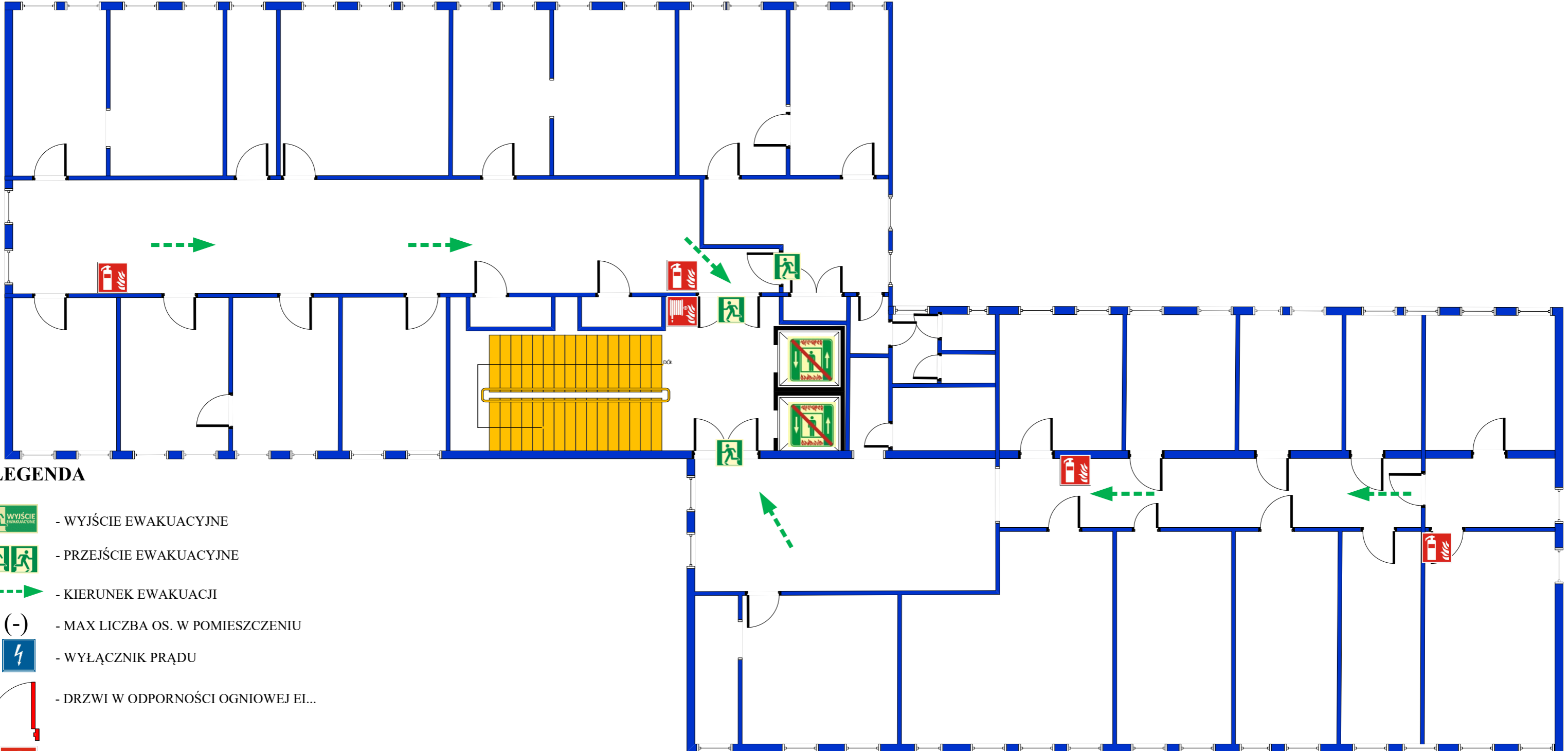

Liczba stałych użytkowników obiektu		Powyżej 50 os.		październik 2021
Wysokość budynku 17,5 (SW)	Pu -2826,64 m2	Pz. ok. 1050 m2	Kubatura 18375 m3	ZL III
Plan kondygnacji trzeciej nadziemnej (piętro 2)				3/6

**Inspektor ds. Ochrony
Przeciwpożarowej
Grzelak Izabela**

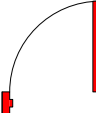
PLAN EWAKUACJI BUDYNKU I ROZMIESZCZENIA SPRZĘTU PPOŻ



LEGENDA

-  - WYJŚCIE EWAKUACYJNE
-  - PRZEJŚCIE EWAKUACYJNE
-  - KIERUNEK EWAKUACJI
-  - MAX LICZBA OS. W POMIESZCZENIU
-  - WYŁĄCZNIK PRĄDU
-  - DRZWI W ODPORNOŚCI OGNIOWEJ EI...
-  - PRZECIWOŻAROWY WYL. PRĄDU
-  -URUCHAMIANIE KLAP DYMOWYCH
-  - OPRAWA OŚWIETLENIA EWAKUACYJNEGO
-  - GAŚNICA
-  - HYDRANT
-  - ZAKAZ KORZYSTANIA Z WINDY W CZASIE POŻARU

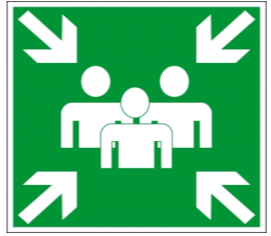
	Budynek Użyteczności Publicznej			
	zlokalizowany na ul. Rusznikarskiej 17 w Krakowie			
	Liczba stałych użytkowników obiektu	Powyżej 50 os.		październik 2021
Wysokość budynku 17,5 (SW)	Pu -2826,64 m2	Pz. ok. 1050 m2	Kubatura 18375 m3	ZL III
Plan kondygnacji czwartej nadziemnej (piętro 3)				4/6

**Inspektor ds. Ochrony
Przeciwpożarowej
Grzelak Izabela**

PLAN EWAKUACJI BUDYNKU I ROZMIESZCZENIA SPRZĘTU PPOŻ

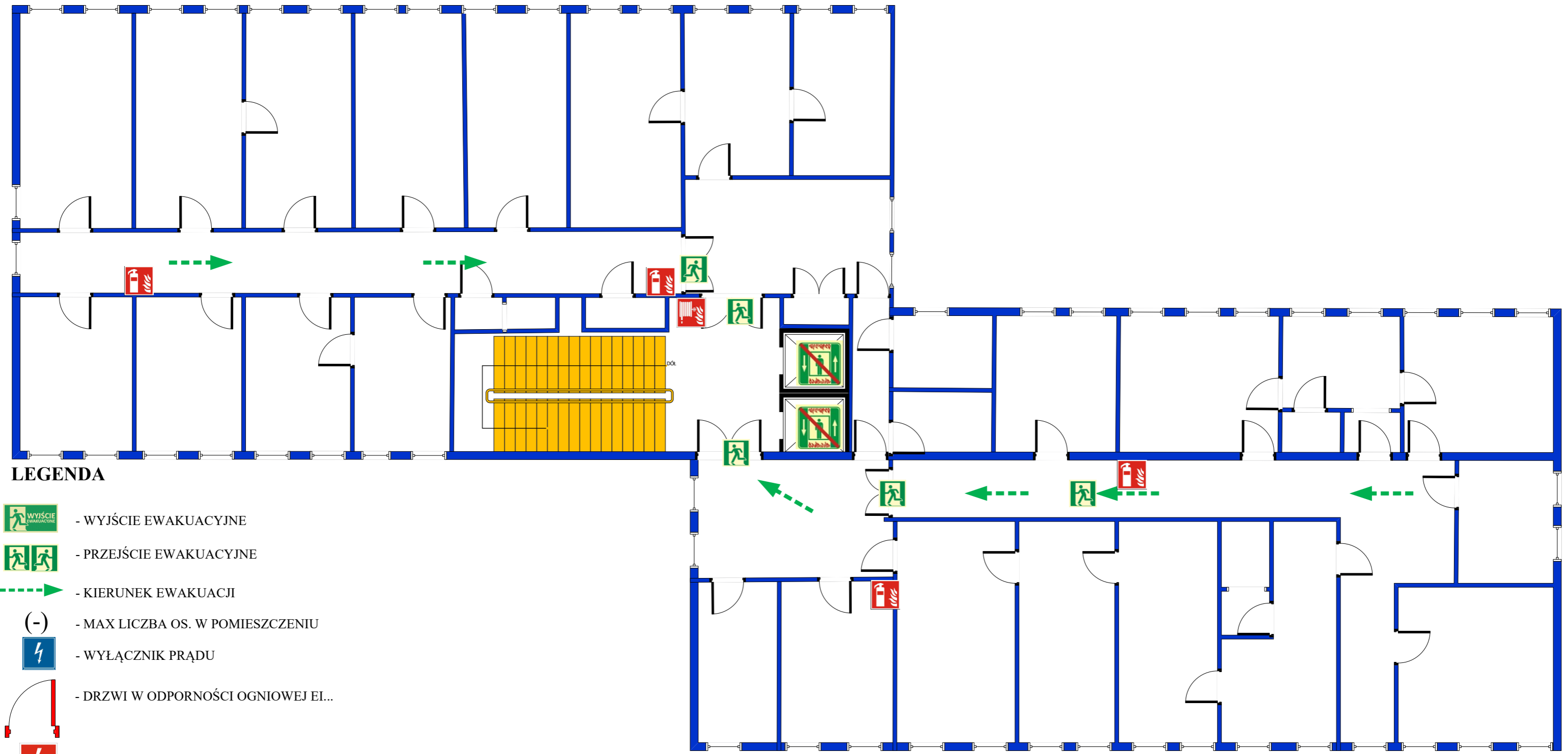

- LEGENDA**
-  - WYJŚCIE EWAKUACYJNE
 -  - PRZEJŚCIE EWAKUACYJNE
 -  - KIERUNEK EWAKUACJI
 -  - MAX LICZBA OS. W POMIESZCZENIU
 -  - WYŁĄCZNIK PRĄDU
 -  - DRZWI W ODPORNOŚCI OGNIOWEJ EL...
 -  - PRZECIWPOŻAROWY WYL. PRĄDU
 -  - URUCHAMIANIE KLAP DYMOWYCH
 -  - OPRAWA OŚWIETLENIA EWAKUACYJNEGO
 -  - GAŚNICA
 -  - HYDRANT
 -  - ZAKAZ KORZYSTANIA Z WINDY W CZASIE POŻARU

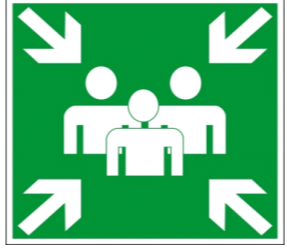

**Inspektor ds. Ochrony
Przeciwpożarowej
Grzelak Izabela**

**Budynek Użyteczności Publicznej
zlokalizowany na ul. Rusznikarskiej 17 w
Krakowie**

Liczba stałych użytkowników obiektu		Powyżej 50 os.		październik 2021
Wysokość budynku 17,5 (SW)	Pu -2826,64 m2	Pz. ok. 1050 m2	Kubatura 18375 m3	ZL III
Plan kondygnacji piątej nadziemnej (piętro 4)				5/6

PLAN EWAKUACJI BUDYNKU I ROZMIESZCZENIA SPRZĘTU PPOŻ

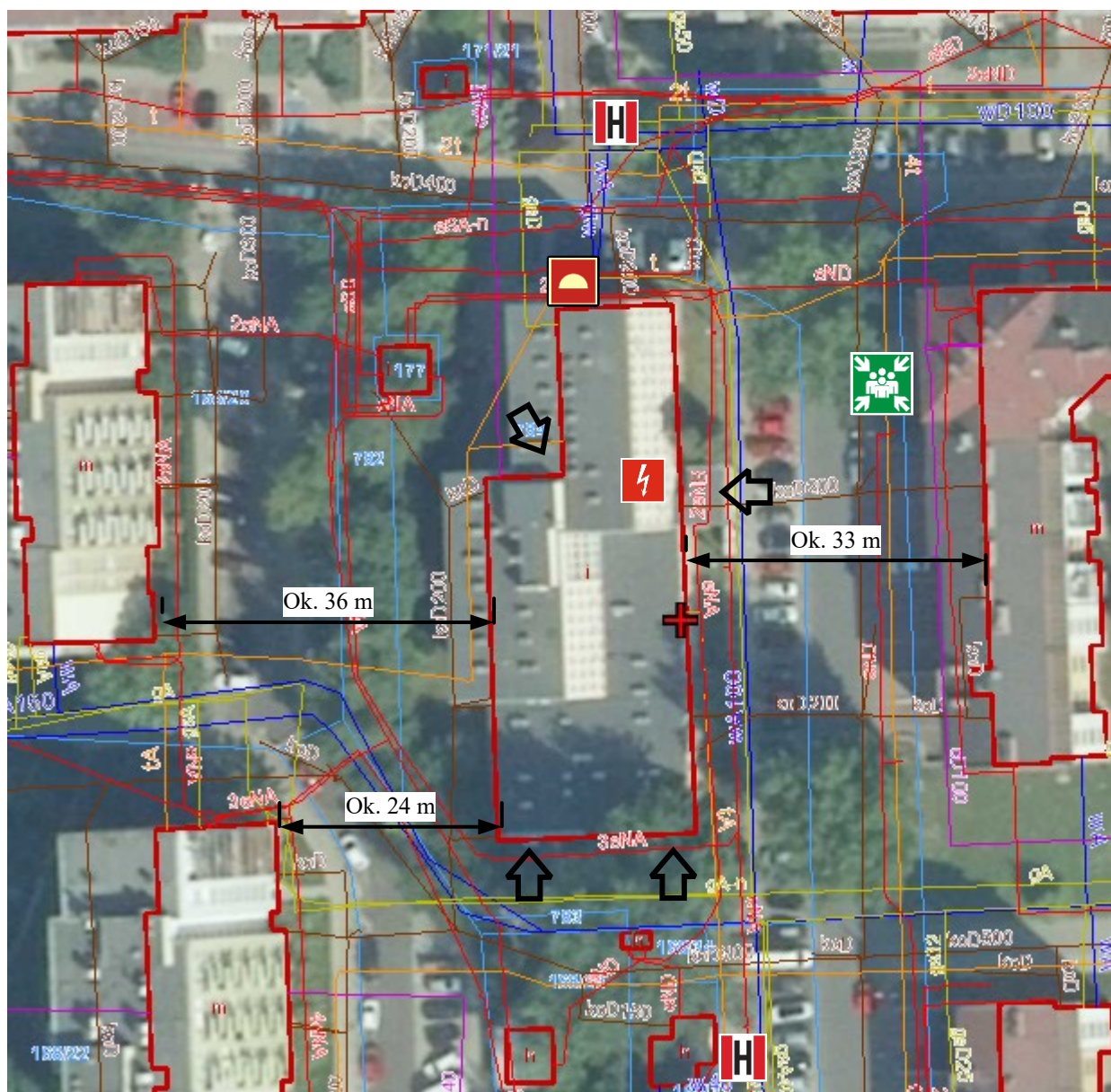

LEGENDA

-  PRZECIWOŻAROWY WYL. PRĄDU
-  HYDRANT ZEW.
-  DOJAZD SŁUŻB RATOWNICZYCH
-  WYJŚCIA/WEJŚCIA Z BUDYNKU
-  MIEJSCE ZBIÓRKI EWAKUACJI
-  GŁ ZAWÓR GAZU



Budynek Użyteczności Publicznej zlokalizowany na ul. Rusznikarskiej 17 w Krakowie

Liczba stałych użytkowników obiektu

Powyżej 50 os.

październik
2021

Inspektor ds. Ochrony
Przeciwpożarowej
Grzelak Izabela

Wysokość budynku
17,5 (SW)

Pu -2826,64 m²

Pz. ok. 1050 m²

Kubatura
18375 m³

ZL III

Plan zewnętrzny

6/6

PLAN EWAKUACJI BUDYNKU I ROZMIESZCZENIA SPRZĘTU PPOŻ

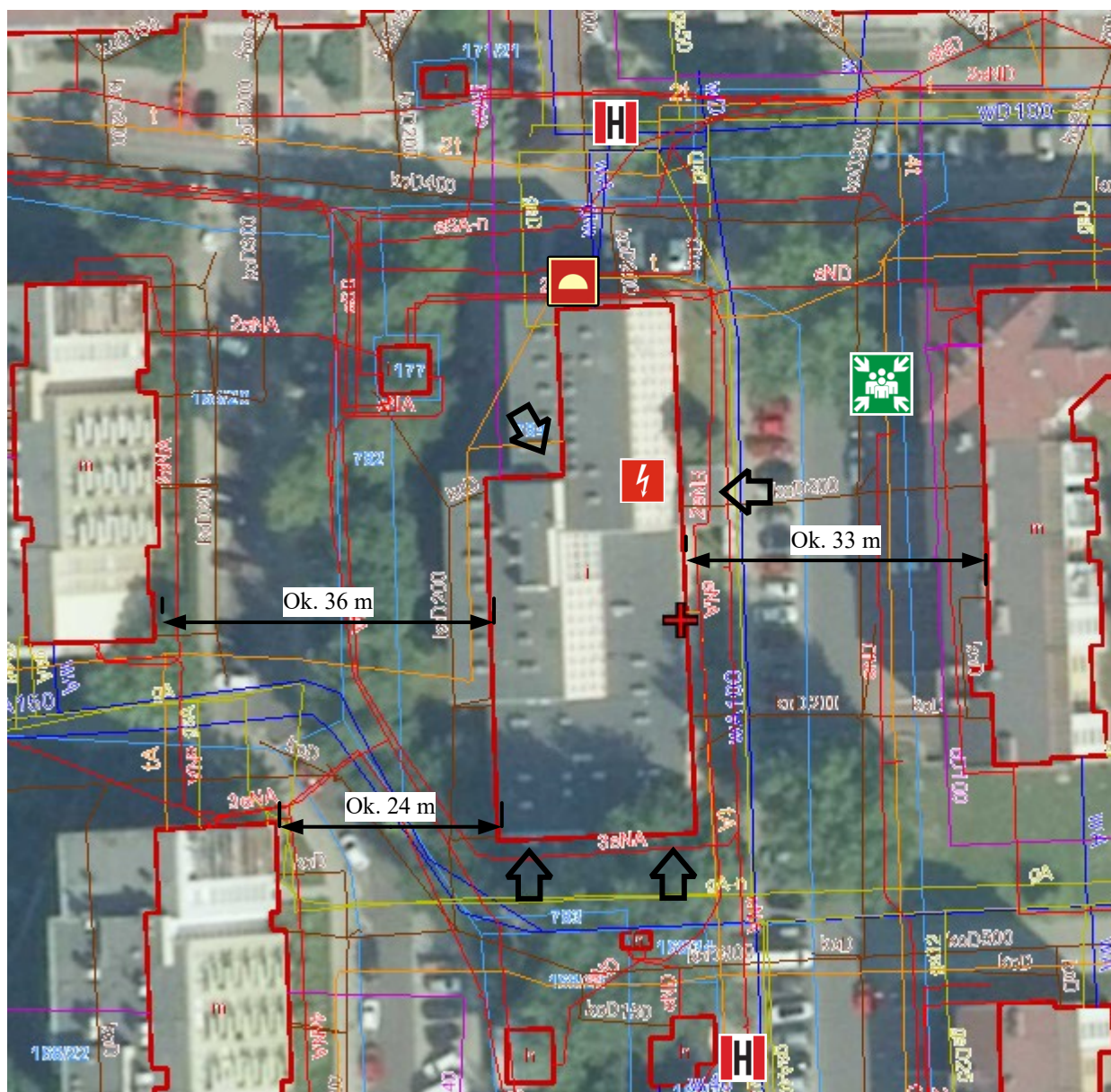

LEGENDA

-  PRZECIWOŻAROWY WYL. PRĄDU
-  WYJŚCIA/WEJŚCIA Z BUDYNKU
-  HYDRANT ZEW.
-  MIEJSCE ZBIÓRKI EWAKUACJI
-  DOJAZD SŁUŻB RATOWNICZYCH
-  GŁ ZAWÓR GAZU



Budynek Użyteczności Publicznej zlokalizowany na ul. Rusznikarskiej 17 w Krakowie

Liczba stałych użytkowników obiektu

Powyżej 50 os.

październik
2021

Inspektor ds. Ochrony
Przeciwpożarowej
Grzelak Izabela

Wysokość budynku
17,5 (SW)

Pu -2826,64 m²

Pz ok. 1050 m²

Kubatura
18375 m³

ZL III

Plan zewnętrzny

6/6